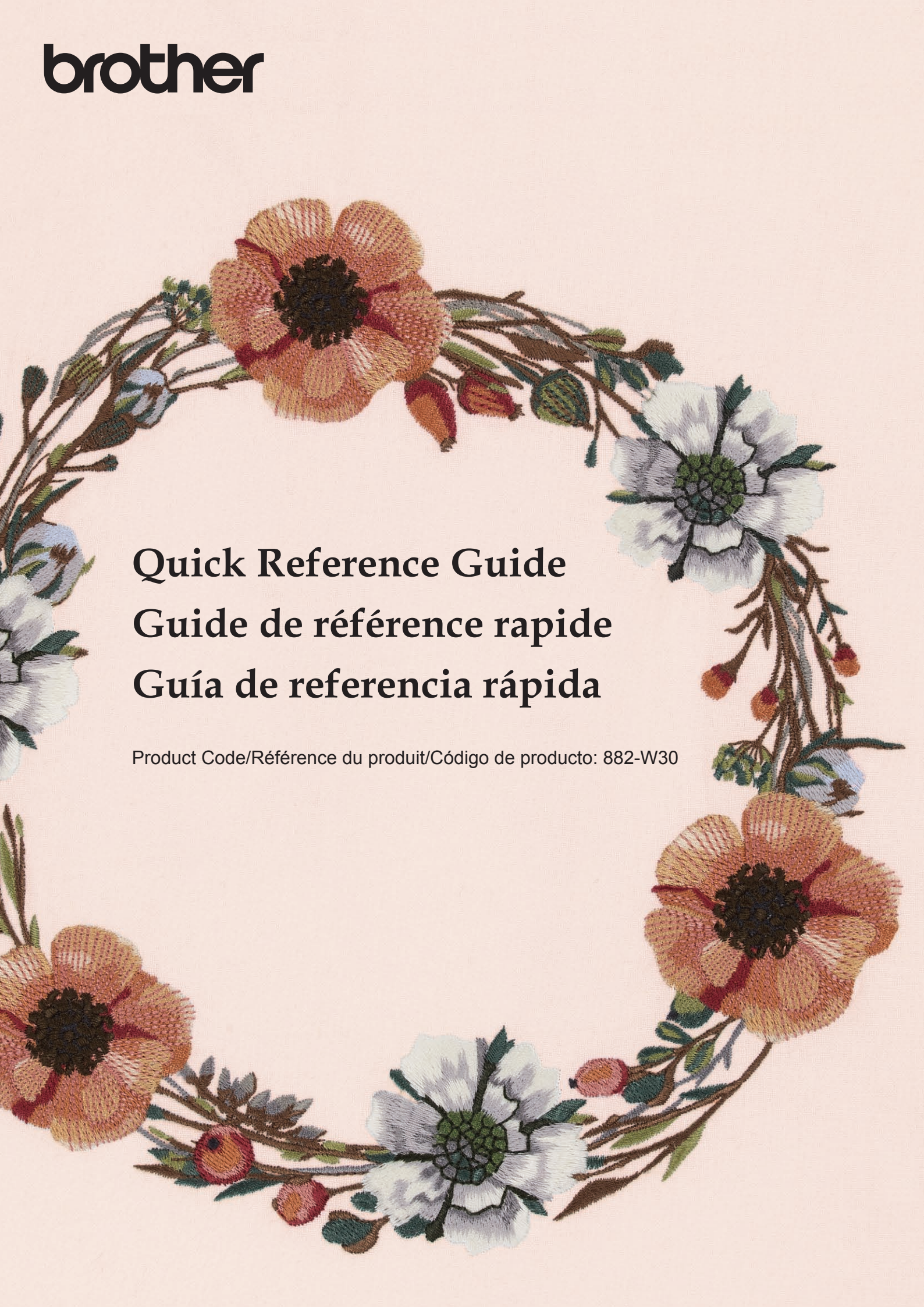

brother

A decorative floral wreath made of embroidered fabric, featuring large orange and white flowers with green leaves and stems, arranged in a circular pattern around the text.

Quick Reference Guide
Guide de référence rapide
Guía de referencia rápida

Product Code/Référence du produit/Código de producto: 882-W30

Contents

- 2 Winding the Bobbin
- 5 Setting the Bobbin
- 6 Upper Threading
- 8 Preparing to Embroider
- 10 Care and Maintenance
- 12 Cleaning the Race
- 13 Viewing PDF on machine

Table des matières

- 2 Bobinage de la canette
- 5 Mise en place de la canette
- 6 Enfilage supérieur
- 8 Préparation de la broderie
- 10 Entretien et maintenance
- 12 Nettoyage de la coursière
- 13 Affichage du fichier PDF sur la machine

Contenido

- 2 Devanado de la bobina
- 5 Colocación de la bobina
- 6 Hilo superior
- 8 Preparativos para bordar
- 10 Cuidados y mantenimiento
- 12 Limpiar la guía
- 13 Ver el PDF en la máquina

Winding the Bobbin

Bobinage de la canette

Devanado de la bobina

Follow the numbered steps below in order. Refer to the operation manual for detailed instruction.

Suivez les étapes numérotées ci-dessous dans l'ordre. Consultez le manuel d'instructions pour des procédures détaillées.

Realice los siguientes pasos numerados en el orden indicado. Para obtener instrucciones detalladas, consulte el manual de instrucciones.

Use only the enclosed bobbin or bobbins of the same type. Bobbin included with the machine is Class 15 type bobbin.

N'utilisez que la canette fournie ou des canettes du même type. La canette fournie avec la machine est de type Classe 15.

Utilice sólo la bobina incluida o bobinas del mismo tipo. La bobina incluida con la máquina es de Clase 15.

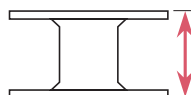

11.5 mm (approx. 7/16 inch)
11,5 mm (env. 7/16 po)
11,5 mm (aprox. 7/16 pulg.)

✂ Using the Supplemental Spool Pin

You can wind the bobbin during sewing.

✂ Utilisation du porte-bobine supplémentaire

Vous pouvez bobiner la canette pendant la couture.

✂ Uso del portacarrete suplementario

Puede devanar la bobina mientras está cosiendo.

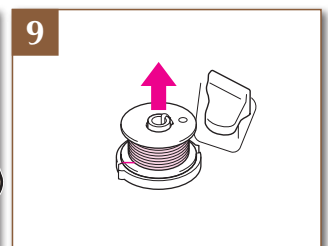
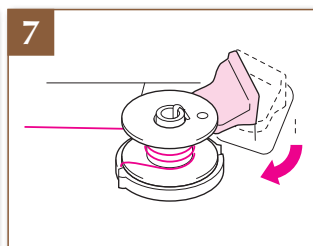
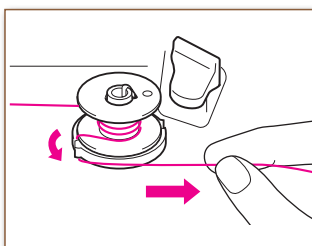
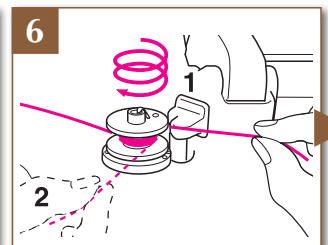
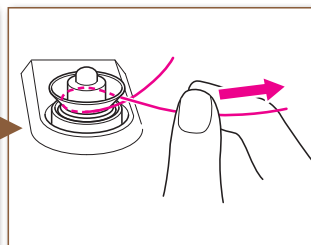
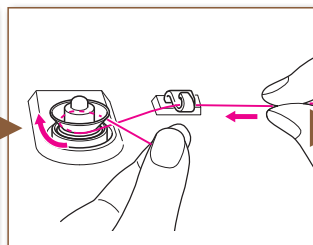
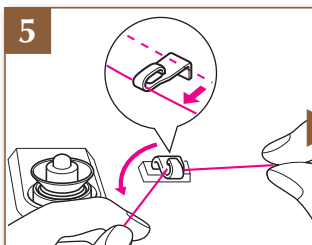
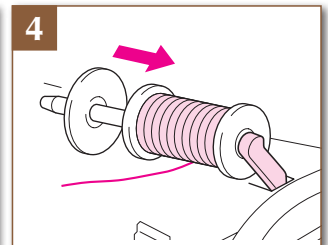
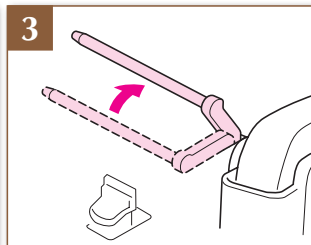
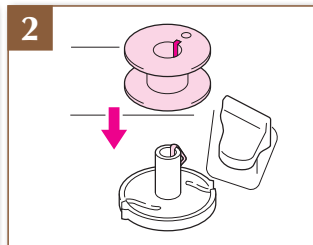
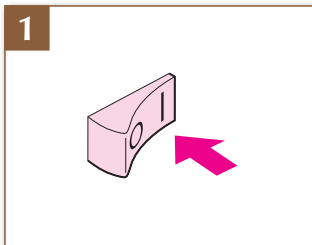
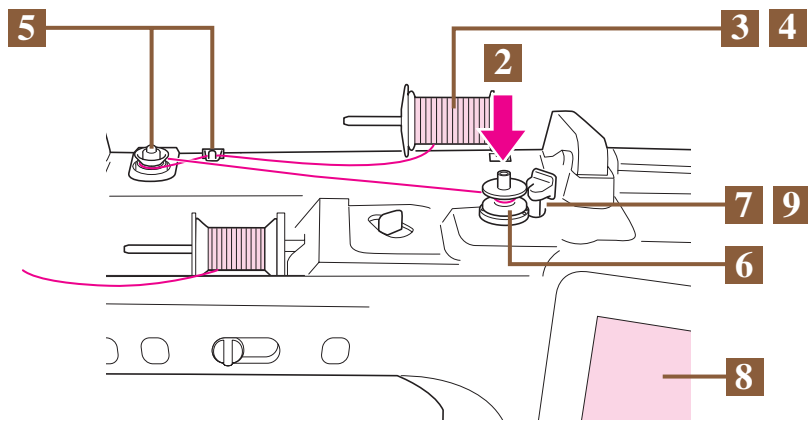

Winding the Bobbin Bobinage de la canette Devanado de la bobina

Using the Spool Pin

You can use the main spool pin to wind the bobbin before sewing.

Utilisation du porte-bobine

Vous pouvez bobiner la canette avant de coudre à l'aide du porte-bobine principal.

Uso del portacarrete

Puede utilizar el portacarrete principal para devanar la bobina antes de coser.

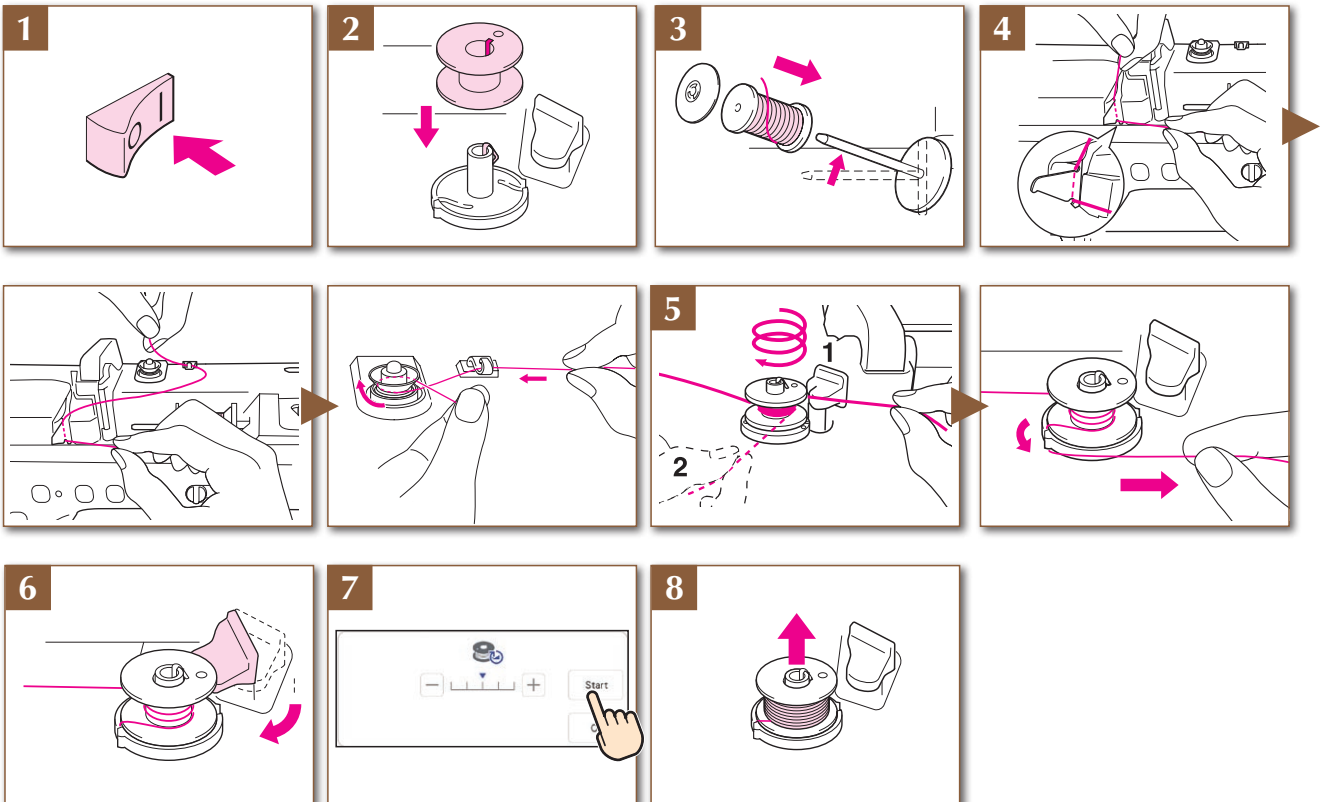
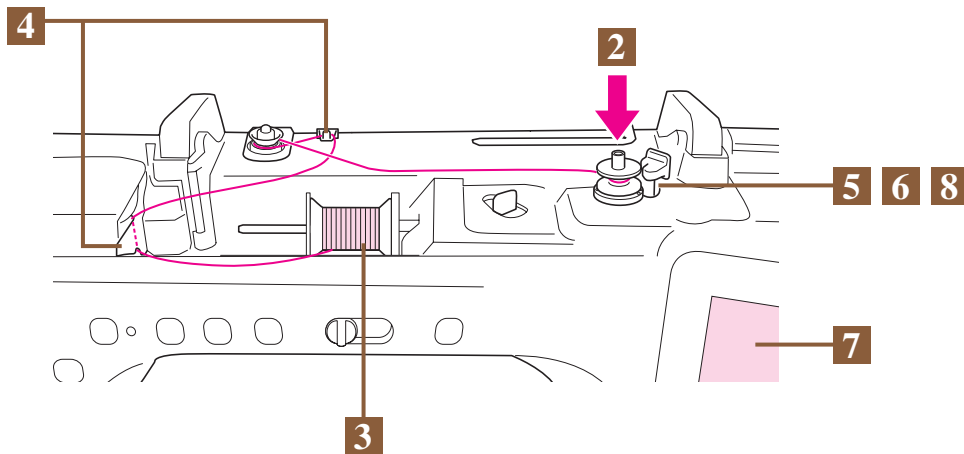

Setting the Bobbin

Mise en place de la canette

Colocación de la bobina

Refer to the operation manual for detailed instruction.

Pour les instructions détaillées, voir le mode d'emploi.

Consulte el manual de instrucciones para ver más detalles.

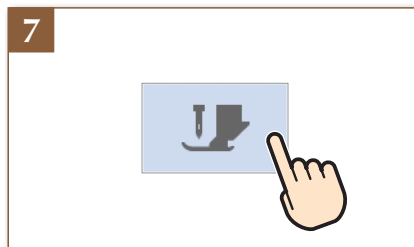
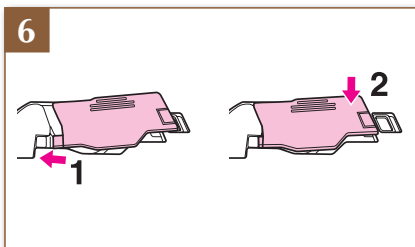
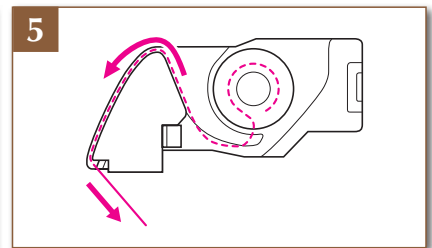
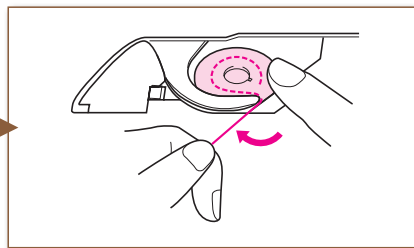
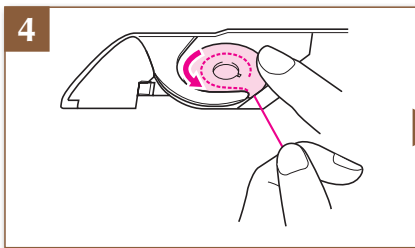
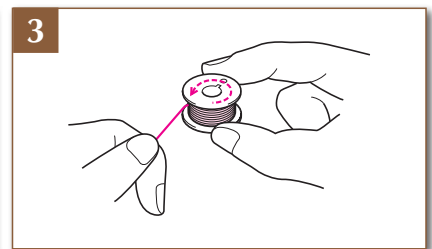
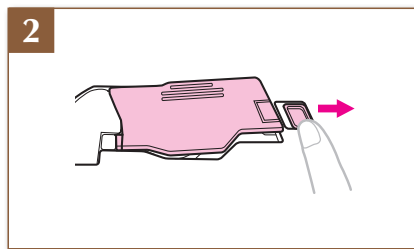
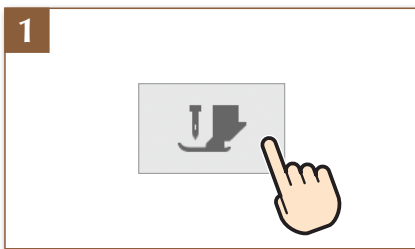

Upper Threading

Enfilage supérieur

Hilo superior

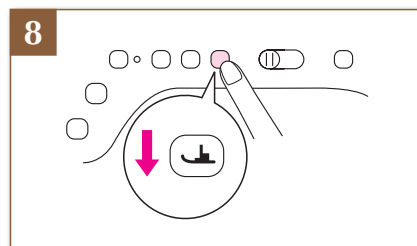
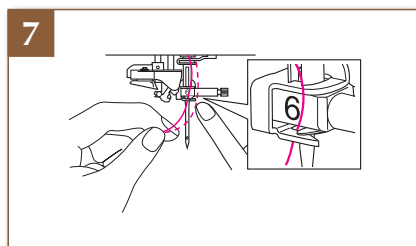
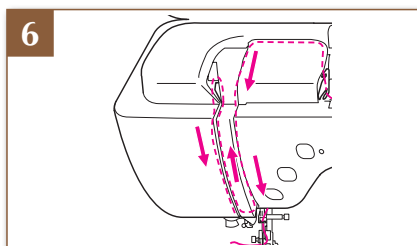
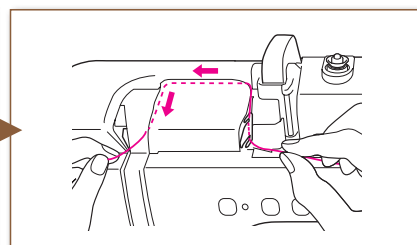
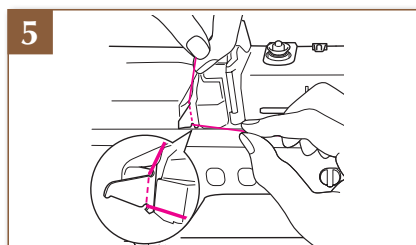
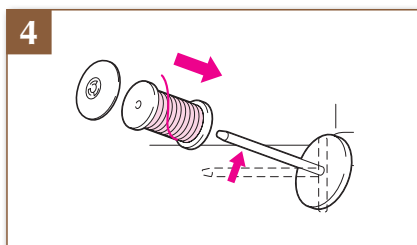
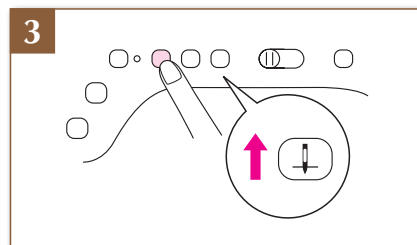
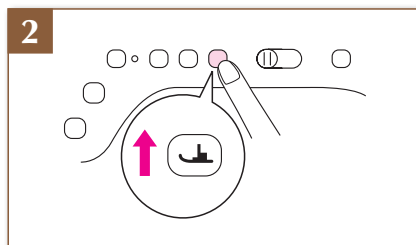
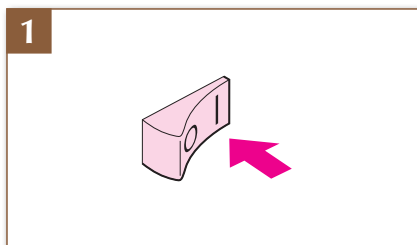
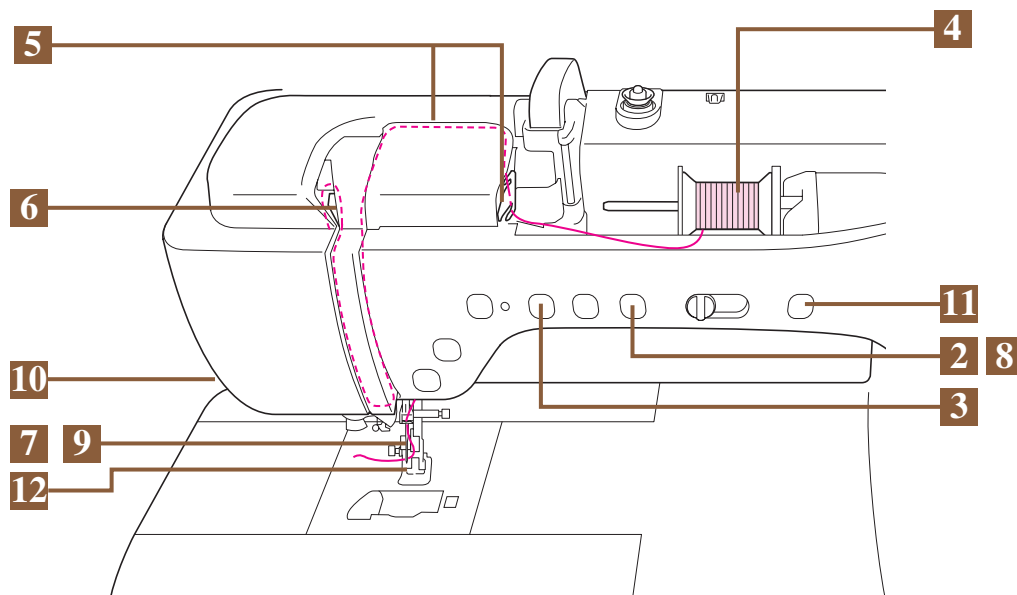

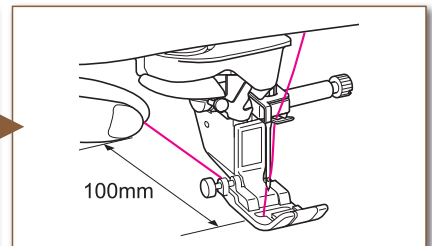
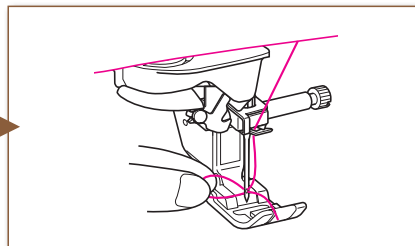
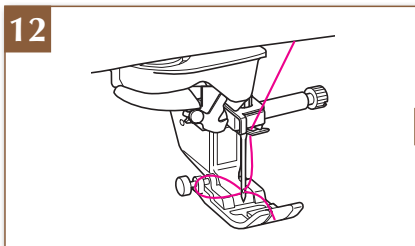
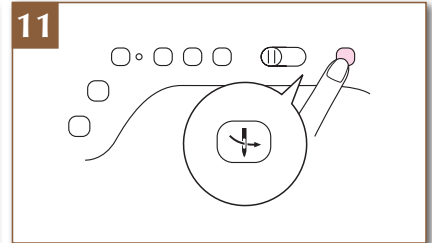
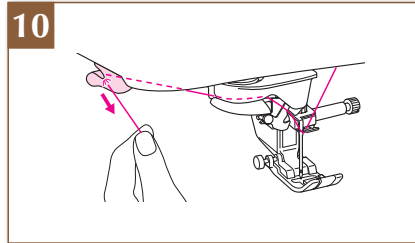
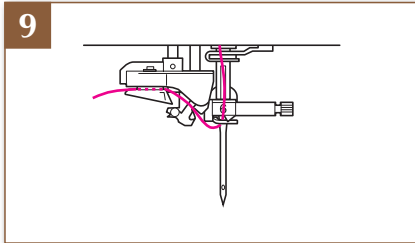

Preparing to Embroider

Préparation de la broderie

Preparativos para bordar

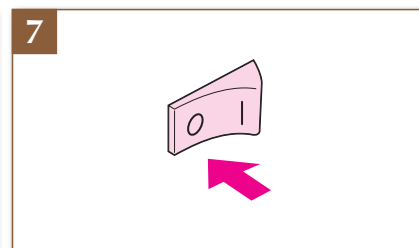
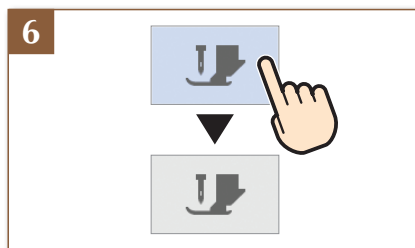
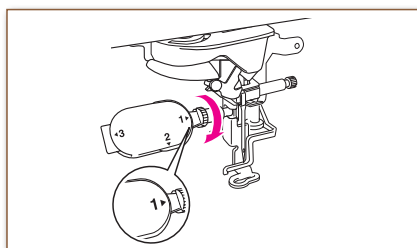
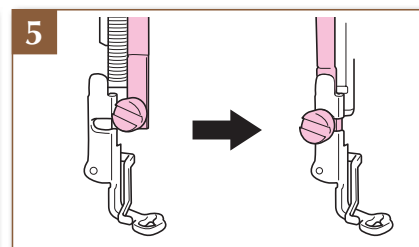
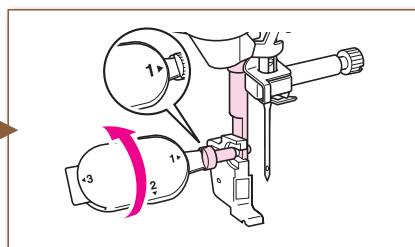
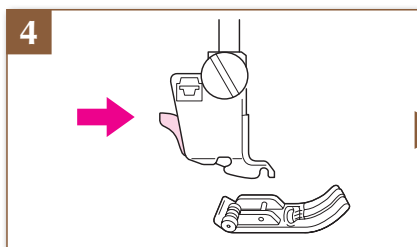
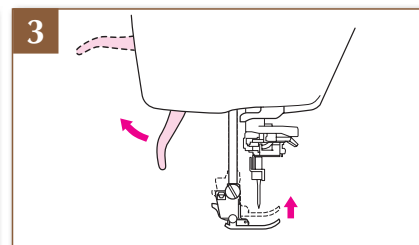
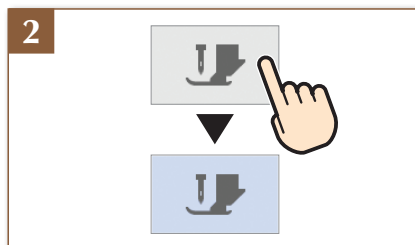
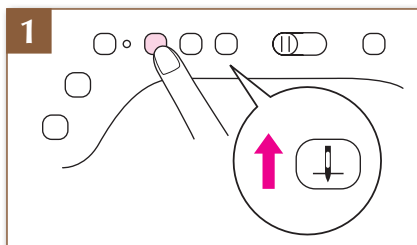
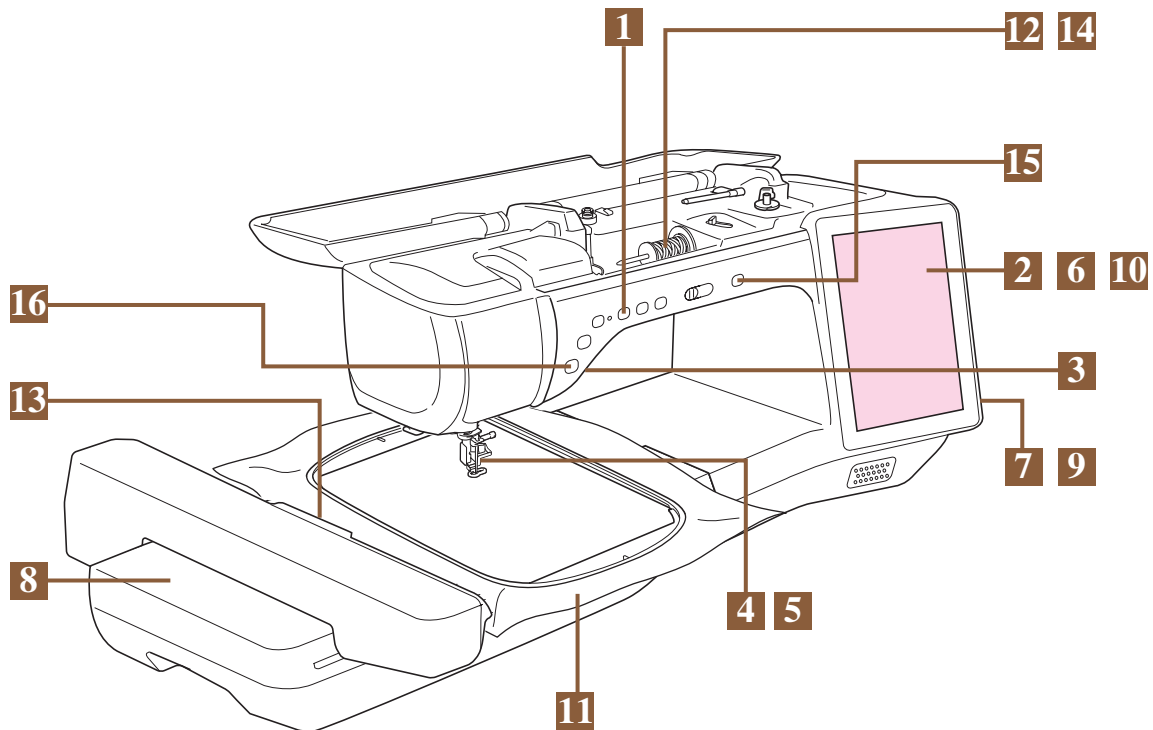

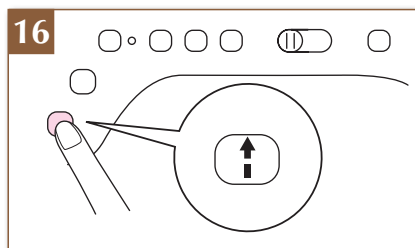
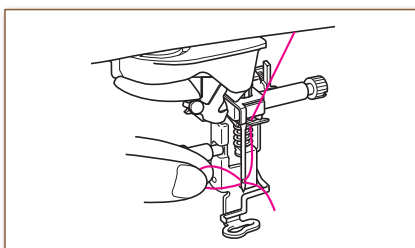
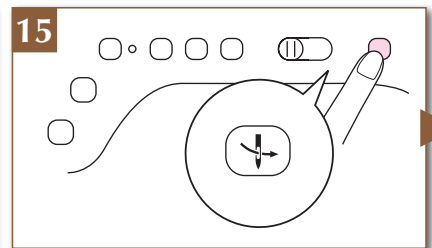
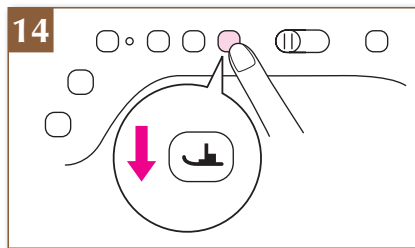
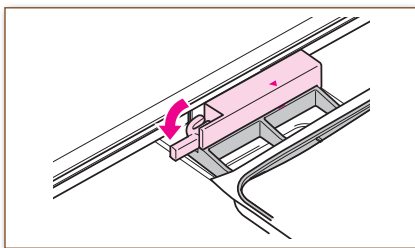
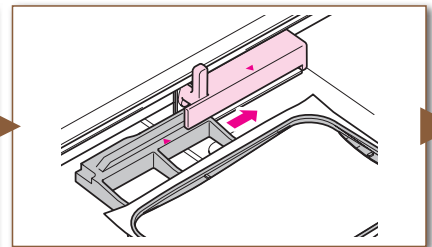
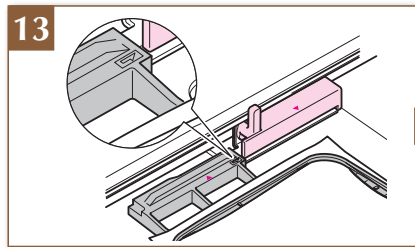
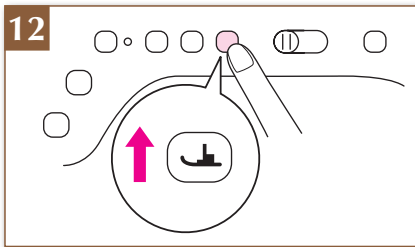
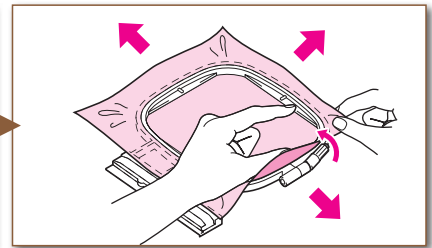
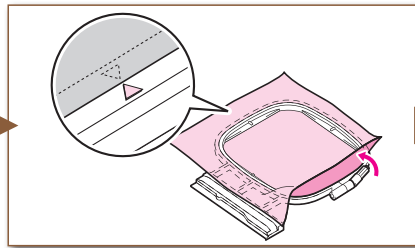
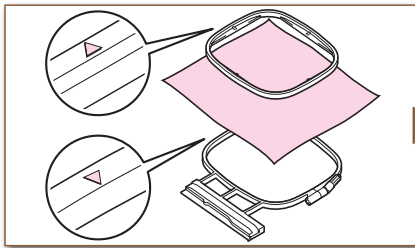
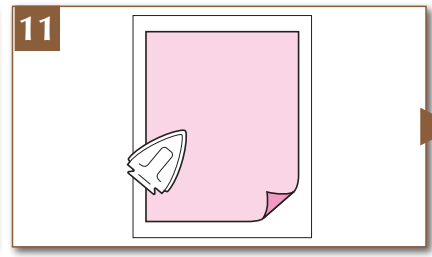
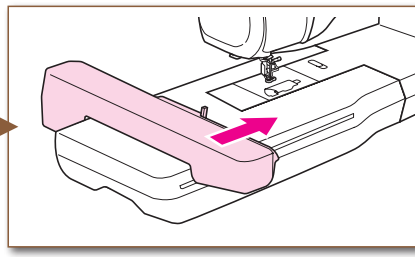
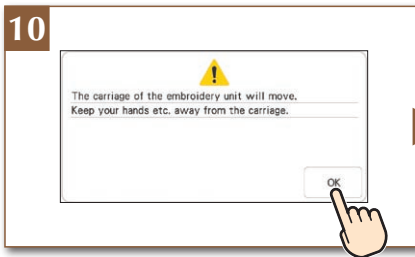
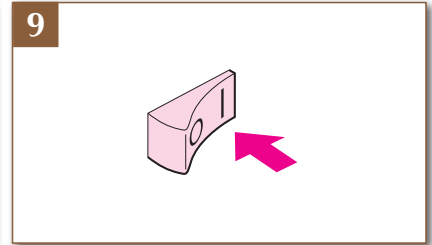
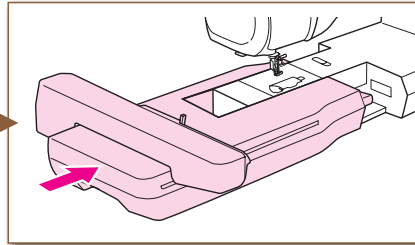
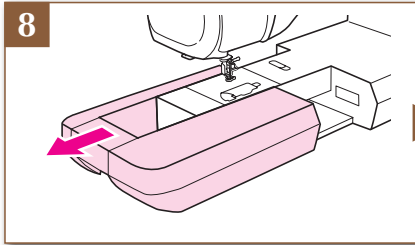

Care and Maintenance

Entretien et maintenance

Cuidados y mantenimiento

CAUTION

- Be sure to unplug the machine before cleaning it. Otherwise, electric shock or injury may result.

ATTENTION

- Veillez à débrancher le cordon d'alimentation de la machine avant de la nettoyer. Sinon, vous risquez une décharge électrique ou de vous blesser.

PRECAUCIÓN

- Asegúrese de desenchufar la máquina antes de limpiarla. De lo contrario, podría recibir una descarga eléctrica o hacerse daño.

Restrictions on oiling

In order to prevent damaging this machine, it must not be oiled by the user. This machine was manufactured with the necessary amount of oil applied to ensure correct operation, making periodic oiling unnecessary.

If problems occur, such as difficulty turning the handwheel or an unusual noise, immediately stop using the machine, and contact your authorized Brother dealer or the nearest Brother authorized service center.

Restrictions en matière d'application d'huile

La machine doit être huilée pour éviter de l'endommager. Lors de la fabrication de cette machine, la quantité d'huile nécessaire a été appliquée afin de garantir un fonctionnement correct et éviter d'avoir à appliquer régulièrement de l'huile. En cas de problème, par exemple des difficultés à tourner le volant ou un bruit inhabituel, cessez immédiatement d'utiliser la machine et contactez votre revendeur Brother agréé ou le centre de service Brother agréé le plus proche.

Restricciones al lubricar la máquina

Para evitar que se averíe la máquina, no debe ser lubricada por el usuario. Esta máquina se ha fabricado con la cantidad necesaria de aceite lubricante ya aplicada para garantizar así un funcionamiento correcto, lo que hace que la lubricación periódica sea innecesaria. Si se producen problemas, como dificultades para girar la polea o ruidos anormales, deje de utilizar la máquina inmediatamente y póngase en contacto con su distribuidor Brother autorizado o con el servicio de reparaciones Brother autorizado más cercano.

Precautions on storing the machine

Do not store the machine in any of the locations described below, otherwise damage to the machine may result, for example, rust caused by condensation.

- * Exposed to extremely high temperatures
- * Exposed to extremely low temperatures
- * Exposed to extreme temperature changes
- * Exposed to high humidity or steam
- * Near a flame, heater or air conditioner
- * Outdoors or exposed to direct sunlight
- * Exposed to extremely dusty or oily environments

Précautions concernant le rangement de la machine

Ne rangez pas la machine dans l'un des endroits indiqués ci-dessous, car cela risquerait de l'endommager (par exemple, apparition de rouille suite à de la condensation).

- * Exposition à des températures très élevées
- * Exposition à des températures très basses
- * Exposition à de fortes variations de température
- * Exposition à une forte humidité ou beaucoup de vapeur
- * Rangement à proximité d'une flamme, d'un chauffage ou d'un climatiseur
- * Rangement à l'extérieur ou exposition aux rayons directs du soleil
- * Exposition à des environnements très poussiéreux ou huileux

Medidas de precaución al almacenar la máquina

No almacene la máquina en ninguno de los lugares que se describen a continuación ya que, de lo contrario, la máquina podría averiarse; por ejemplo, óxido causado por la condensación.

- * Expuesta a temperaturas extremadamente altas
- * Expuesta a temperaturas extremadamente bajas
- * Expuesta a cambios de temperatura extremos
- * Expuesta a humedad elevada o vapor
- * Cerca de una llama, calefactor o aparato de aire acondicionado
- * En el exterior o expuesta a la luz solar directa
- * Expuesta a entornos con mucho polvo o grasa

Note

- In order to extend the life of this machine, periodically turn it on and use it. Storing this machine for an extended period of time without using it may reduce its efficiency.

Remarque

- Pour prolonger la durée de vie de la machine, mettez-la sous tension et utilisez-la régulièrement. Le rangement de la machine pendant une durée prolongée sans l'utiliser risque de diminuer son efficacité.

Nota

- Para prolongar la vida útil de esta máquina, enciéndala periódicamente y utilícela. Si almacena esta máquina durante un período de tiempo prolongado sin utilizarla, su eficacia puede verse reducida.

Cleaning the LCD Screen

If the screen is dirty, gently wipe it with the included LCD cleaning cloth or a soft, dry cloth. Do not use organic solvents or detergents.

Note

- Do not wipe the LCD screen with a damp cloth.

Nettoyage de l'écran à cristaux liquides

Si l'écran est sale, nettoyez-le doucement avec le tissu de nettoyage pour écran inclus ou un chiffon doux et sec. N'utilisez pas de solvants organiques ou des détergents.

Remarque

- Ne passez pas de chiffon humide sur l'écran à cristaux liquides.

Limpieza de la pantalla LCD

Si la pantalla está sucia, límpiela suavemente con el paño de limpieza de pantallas LCD incluido o con un paño suave y seco. No use disolventes orgánicos ni detergentes.

Nota

- No frote la pantalla LCD con un paño húmedo.



Memo

- Occasionally, condensation may form on the LCD screen or it may become fogged up; however, this is not a malfunction. After a while, the cloudiness will disappear.



Mémo

- Il peut arriver que de la condensation se forme sur l'écran à cristaux liquides, ou qu'il s'embue. Ceci n'est pas signe de dysfonctionnement. La buée se dissipe au bout d'un moment.



Recuerde

- Ocasionalmente, puede formarse condensación en la pantalla LCD o puede empañarse; sin embargo, esto no es una avería. Transcurridos unos instantes, el empañamiento desaparecerá.

✿ Cleaning the Machine Casing

If the surface of the machine is dirty, lightly soak a cloth in a neutral detergent, squeeze it out firmly, and then wipe the surface. Then wipe again with a dry cloth.

✿ Nettoyage du capot de la machine

Si l'extérieur de la machine est sale, humidifiez légèrement un chiffon avec un détergent neutre, tordez-le bien, puis essuyez la surface externe. Ensuite, essuyez-la de nouveau avec un chiffon sec.

✿ Limpieza de la carcasa de la máquina

Si la superficie de la máquina está sucia, límpiela con un paño humedecido con un detergente neutro, escúrralo bien y páselo por la superficie. Después seque con un paño seco.

✿ TROUBLESHOOTING

✿ DÉPANNAGE

✿ SOLUCIÓN DE PROBLEMAS

Problem	Cause	Solution
Machine does not operate	All keys and buttons have been locked by	Press to unlock all keys and buttons.
Nothing appears in the LCD.	Main power switch is not turned on.	Turn the main power to ON.
	The plug of the power cord is not inserted into an electrical outlet.	Insert the plug of the power cord into an electrical outlet.
Nothing happens, even if the LCD display is pressed	The screen has been locked.	Press either of the following keys to unlock the screen.

Problème	Cause	Solution
La machine ne fonctionne pas	Toutes les touches et tous les boutons ont été verrouillés par le biais de	Appuyez pour déverrouiller toutes les touches et tous les boutons
Aucune information ne s'affiche sur l'écran à cristaux liquides.	La machine n'est pas sous tension.	Mettez la machine sous tension.
	La fiche du cordon d'alimentation n'est pas insérée dans une prise électrique.	Insérez la fiche du cordon d'alimentation dans une prise électrique.
Rien ne se passe, même si vous appuyez sur l'écran à cristaux liquides	L'écran a été verrouillé.	Appuyez sur l'une des touches suivantes pour déverrouiller l'écran.

Problema	Causa	Solución
La máquina no funciona.	Todas las teclas y los botones están bloqueados por	Pulse para desbloquear todas las teclas y botones
No se ve nada en la pantalla LCD.	El interruptor de alimentación no está en la posición de encendido.	Encienda la máquina de coser.
	El enchufe del cable de alimentación no está conectado a una toma de corriente.	Conecte el enchufe del cable de alimentación a una toma de corriente.
No ocurre nada incluso si se pulsa la pantalla LCD	La pantalla se ha bloqueado.	Pulse una de las teclas siguientes para desbloquear la pantalla.

Cleaning the Race

Nettoyage de la coursière

Limpiar la guía

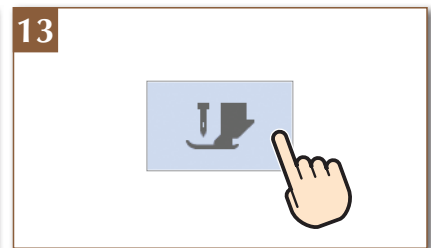
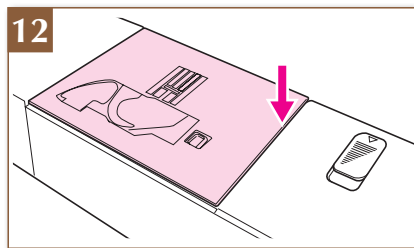
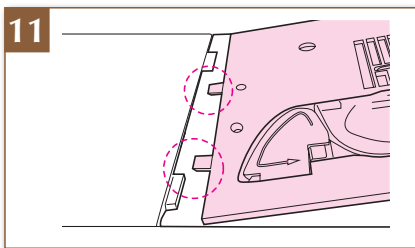
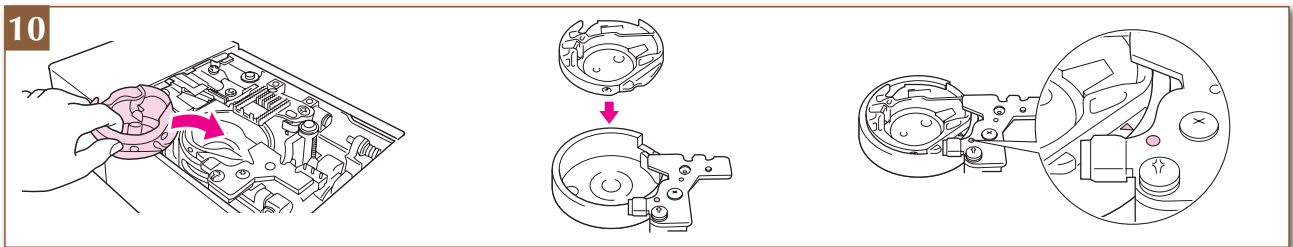
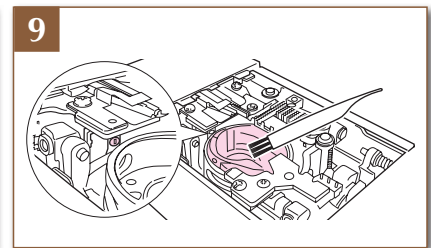
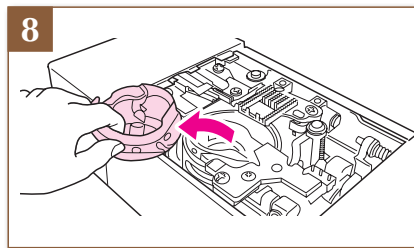
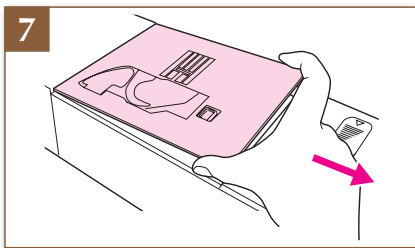
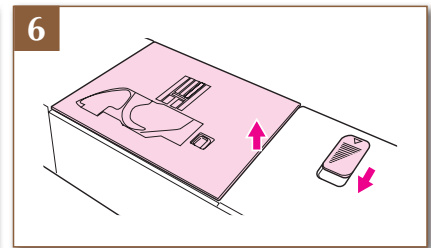
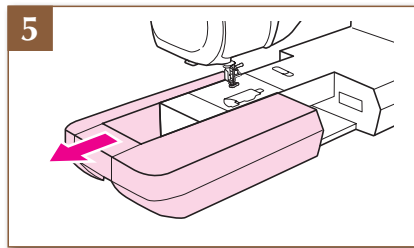
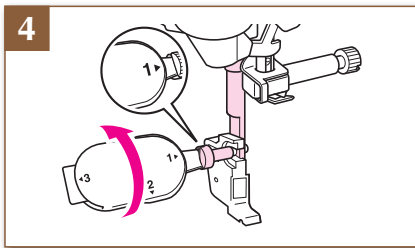
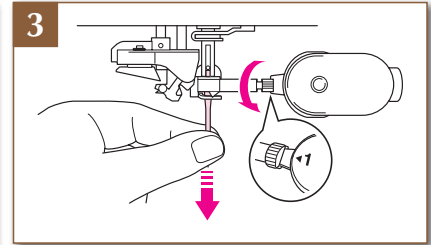
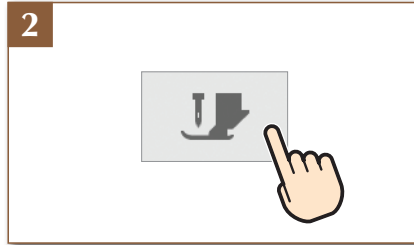
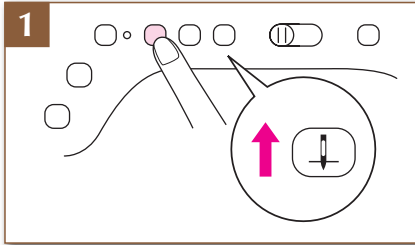

Viewing PDF on machine

Affichage du fichier PDF sur la machine

Ver el PDF en la máquina

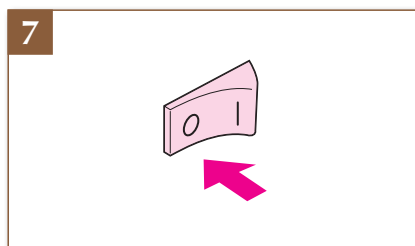
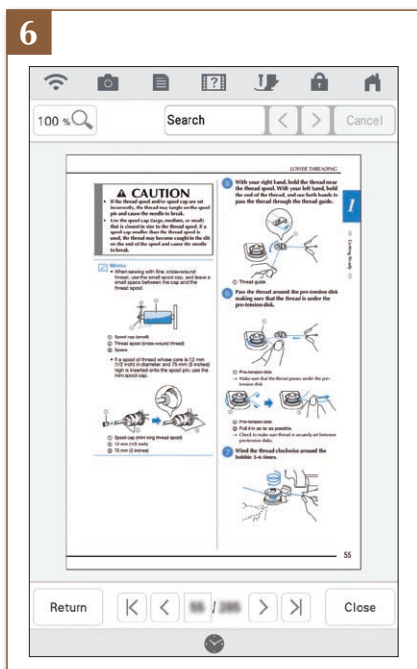
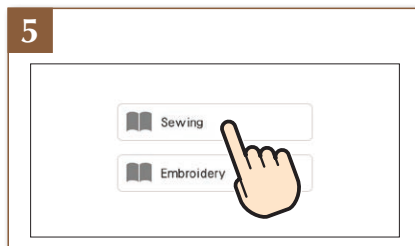
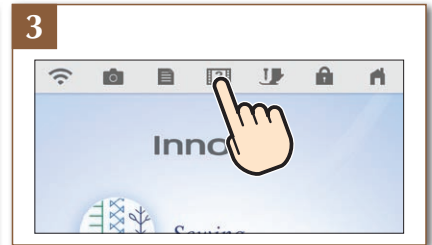
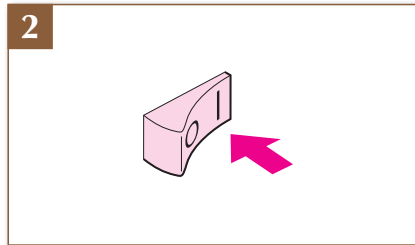
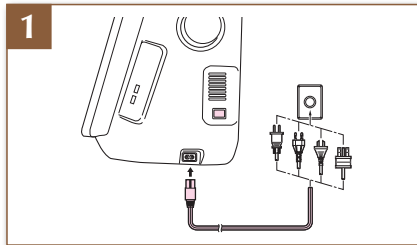

English
French
Spanish

882-W30



XH2696-001