

# Solaris<sup>TM</sup> VISION

## Quick Reference Guide Guide de référence rapide

Model BLSA3



**baby lock**

**FOR THE LOVE OF SEWING**

To register your machine warranty and receive Baby Lock product updates and offers, go to [babylock.com/login](http://babylock.com/login). If you have questions with registration, visit your Authorized Baby Lock Retailer.

Baby Lock Consumer Helpline: 800-313-4110

[www.BabyLock.com](http://www.BabyLock.com)

Brought to You by Tacony Corporation®.



Refer to the Instruction and Reference Guide for detailed instructions.  
In this guide, English screens are used for basic explanations.  
For details on the built-in embroidery patterns, refer to the Embroidery Design Guide.

Consulte las instrucciones detalladas en la Guía de referencia y de instrucciones.  
En esta guía, para las explicaciones básicas se emplean pantallas en inglés.  
Para más información acerca de los patrones de bordado integrados, consulte la Guía de diseños de bordado.

Reportez-vous au guide d'instructions et de référence pour des instructions détaillées.  
Dans ce guide, des écrans en anglais sont utilisés pour les explications de base.  
Pour les détails sur les motifs de broderie intégrés, reportez-vous au guide de motifs de broderie.

## Contents

- 2 Wireless Network Connection Functions
- 4 Wireless Network Connection
- 6 Winding the Bobbin
- 9 Setting the Bobbin
- 10 Upper Threading
- 12 Preparing to Embroider
- 14 Care and Maintenance
- 16 Cleaning the Race
- 17 Viewing Manuals and Videos on Machine

## Contenido

- 2 Funciones de conexión de red inalámbrica
- 4 Conexión de red inalámbrica
- 6 Devanado de la bobina
- 9 Colocación de la bobina
- 10 Hilo superior
- 12 Preparativos para bordar
- 14 Cuidados y mantenimiento
- 16 Limpiar la guía
- 17 Visualizar manuales y vídeos en la máquina

## Table des matières

- 2 Fonctions de connexion au réseau sans fil
- 4 Connexion au réseau sans fil
- 6 Bobinage de la canette
- 9 Mise en place de la canette
- 10 Enfilage supérieur
- 12 Préparation de la broderie
- 14 Entretien et maintenance
- 16 Nettoyage de la coursière
- 17 Pour voir des manuels et des vidéos sur la machine

# Wireless Network Connection Functions

## Funciones de conexión de red inalámbrica

### Fonctions de connexion au réseau sans fil

#### Operations Available with a Wireless Network Connection

This machine supports a wireless network connection. The following useful operations will be available if the machine is connected to a wireless network.

##### ■ For upgrading

Directly download the update file to the machine.

##### ■ For embroidering

###### Memo

- For details on each function, refer to the Instruction and Reference Guide (Embroidery).
- Conveniently check the operating status of the machine from your smart device by using the dedicated mobile application (IQ Intuition- Monitoring).

- Transfer an image from the smart device to the machine to create a design in IQ Designer by using the dedicated mobile application (IQ Intuition- Positioning).

#### Operaciones disponibles con una conexión de red inalámbrica

Esta máquina es compatible con una conexión de red inalámbrica. Las siguientes operaciones útiles estarán disponibles si la máquina está conectada a una red inalámbrica.

##### ■ Para actualizar

Descargue directamente el archivo de actualización a la máquina.

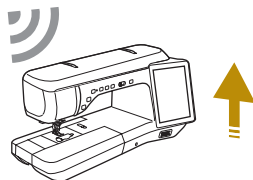

##### ■ Para bordar

###### Recuerde

- Si desea más información acerca de cada función, consulte el Manual de instrucciones (bordado).
- Compruebe el estado operativo de la máquina desde su dispositivo inteligente utilizando la aplicación móvil específica (IQ Intuition- Monitoring).

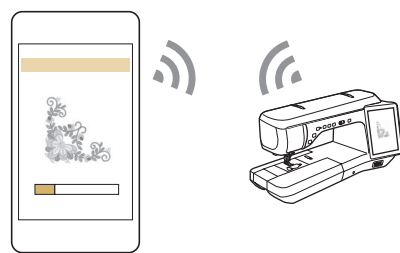

- Transfiera una imagen del dispositivo inteligente a la máquina para crear un diseño en IQ Designer utilizando la aplicación móvil específica (IQ Intuition- Positioning).

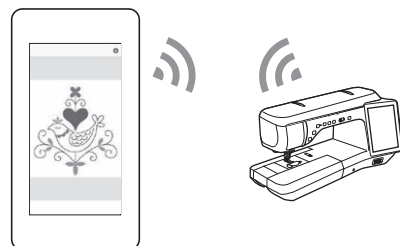

#### Opérations disponibles avec une connexion au réseau sans fil

Cette machine prend en charge une connexion à un réseau sans fil. Les opérations utiles suivantes seront disponibles si la machine est connectée à un réseau sans fil.

##### ■ Pour mettre à niveau

Téléchargez le fichier de mise à jour directement dans la machine.

##### ■ Pour broder

###### Mémo

- Pour plus d'informations sur chaque fonction, reportez-vous au manuel d'instructions (Broderie).
- Vous pouvez facilement vérifier l'état de fonctionnement de la machine depuis votre appareil mobile (smartphone) grâce à l'application mobile dédiée (IQ Intuition- Monitoring).

- Transférez une image de l'appareil mobile (smartphone) vers la machine pour créer un motif dans IQ Designer à l'aide de l'application mobile dédiée (IQ Intuition- Positioning).

- Wirelessly transfer an embroidery pattern from your computer to the machine by using the dedicated Windows application (Design Database Transfer). The application can be downloaded from the following URL.

<https://www.babylock.com/accessories/software/design-database-transfer>

- \* Settings must be specified in Design Database Transfer. For more information, refer to the manual for Design Database Transfer.

- Transfiera de forma inalámbrica un patrón de bordado desde el ordenador a la máquina utilizando la aplicación específica de Windows (Design Database Transfer). La aplicación puede descargarse desde la siguiente URL.

<https://www.babylock.com/accessories/software/design-database-transfer>

- \* Los ajustes deben especificarse en Design Database Transfer. Para más información, consulte el manual de Design Database Transfer.

- Transférez un motif de broderie via le réseau sans fil de votre ordinateur vers la machine en utilisant l'application Windows dédiée (Design Database Transfer (Transfert de Base de données de Motifs)). Vous pouvez télécharger l'application depuis l'URL suivante.

<https://www.babylock.com/accessories/software/design-database-transfer>

- \* Les paramètres doivent être spécifiés dans Design Database Transfer (Transfert de Base de données de Motifs). Pour plus d'informations, reportez-vous au manuel de Design Database Transfer (Transfert de Base de données de Motifs).

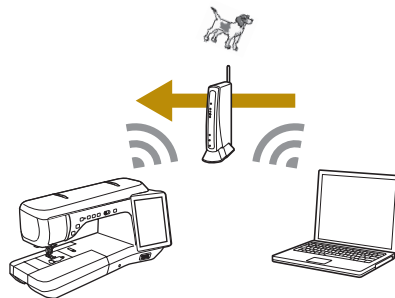

- Wirelessly transfer to the machine an embroidery pattern edited with embroidery editing software (Palette version 11 or later) on a computer. Also, transfer to Palette an embroidery pattern edited on the machine.

- \* Settings must be specified in Palette. For more information, refer to the manual for Palette.

- Transfiera de forma inalámbrica a la máquina un patrón de bordado editado con un programa de edición de bordados (Palette versión 11 o posterior) en un ordenador. Igualmente, transfiera a Palette un patrón de bordado editado en la máquina.

- \* Los ajustes deben especificarse en Palette. Para más información, consulte el manual de Palette.

- Transférez via le réseau sans fil vers la machine un motif de broderie modifié à l'aide d'un logiciel de broderie (Palette version 11 ou ultérieure) depuis un ordinateur. Transférez également vers Palette un motif de broderie modifié sur la machine.

- \* Les paramètres doivent être spécifiés dans Palette. Pour plus d'informations, reportez-vous au manuel de Palette.

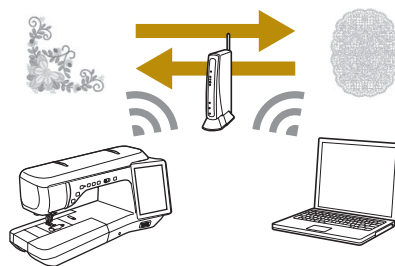

# Wireless Network Connection

## Conexión de red inalámbrica

### Connexion au réseau sans fil



- When you first turn on the machine, the following message about a wireless LAN connection appears.

To set up a connection, touch , and then continue with step **5**.

- Cuando se activa la máquina por primera vez, se muestra el siguiente mensaje acerca de una conexión de LAN inalámbrica. Para establecer una conexión, toque  y continúe con el paso **5**.

- Quand vous mettez la machine sous tension pour la première fois, le message suivant apparaît à propos d'une connexion au réseau local LAN sans fil. Pour configurer une connexion, touchez , puis passez à l'étape **5**.

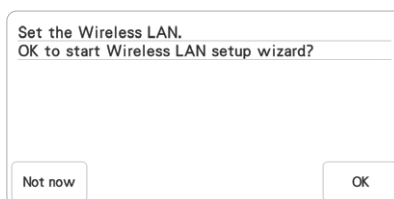

**1**

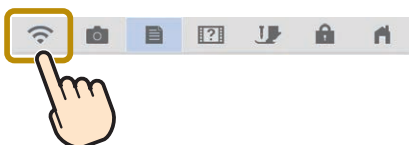

**2**

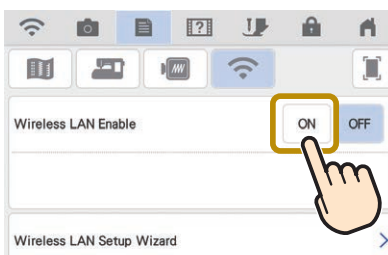

**3**

Find your security information (SSID and network key) and note it.

Busque su información de seguridad (SSID y clave de red) y anótela.

Recherchez vos informations de sécurité (SSID et clé réseau) et notezles.

**4**

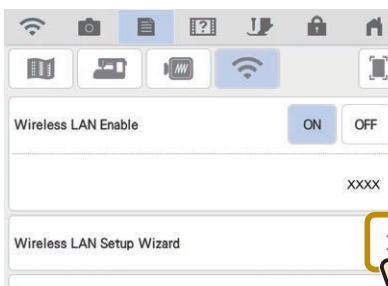



Touch **>** beside "Wireless LAN Setup Wizard".

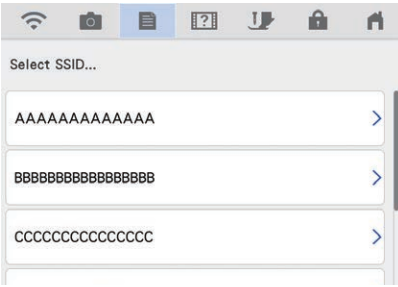

Toque **>** junto a "Asistente de configuración de la LAN inalámbrica".

Appuyez sur **>** à côté de « Assistant de configuration du réseau local LAN sans fil ».

5





Select  beside the SSID that was noted in step .

Seleccione  junto al SSID que se ha anotado en el paso .

Sélectionnez  à côté de la SSID que vous avez notée l'étape .

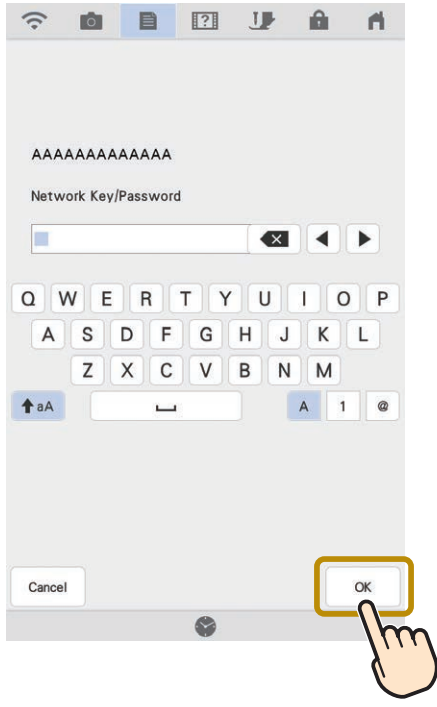
6



Enter the network key (password) that was noted, and then touch .

Seleccione la clave de red (contraseña) que se ha anotado y toque .

Saisissez la clé réseau (mot de passe) que vous avez notée, puis appuyez sur .

7

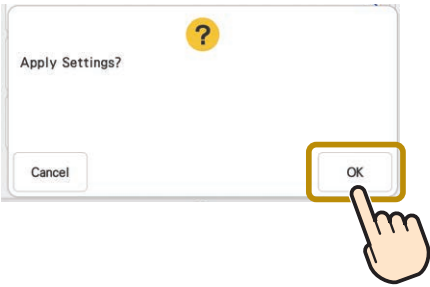

8

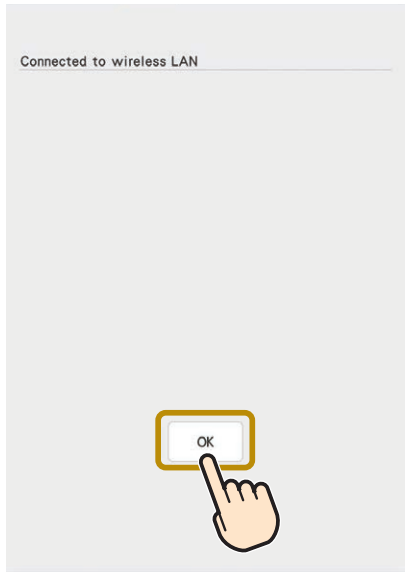

9

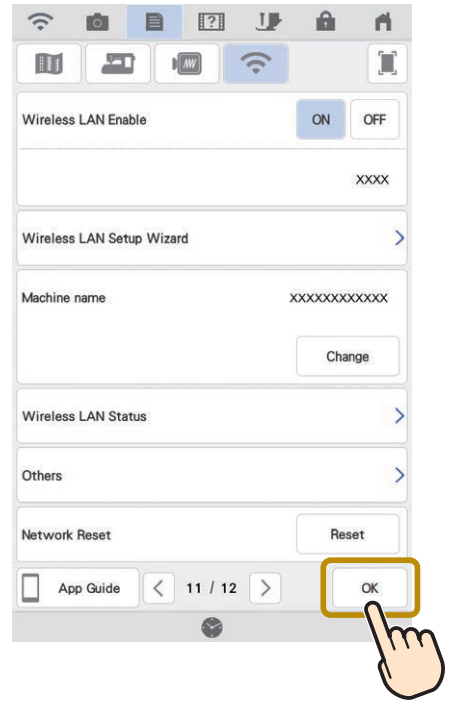

# Winding the Bobbin

## Devanado de la bobina

### Bobinage de la canette

Follow the numbered steps in the following sections in order. Refer to the Instruction and Reference Guide for detailed instructions.

Siga los pasos numerados de las siguientes secciones en orden. Consulte las instrucciones detalladas en la guía de referencia y de instrucciones.

Exécutez dans l'ordre les étapes numérotées indiquées dans les sections suivantes. Reportez-vous au guide d'instructions et de référence pour des informations détaillées.

Use the plastic bobbin that comes with this machine or bobbins of the same type. Bobbin included with the machine is Class 15 type bobbin.

Utilice la bobina de plástico suministrada con esta máquina o bobinas del mismo tipo. La bobina incluida con la máquina es de Clase 15.

Utilisez la canette en plastique fournie avec cette machine ou des canettes du même type. La canette fournie avec la machine est de type Classe 15.

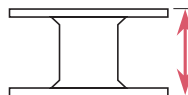

11.5 mm (approx. 7/16 inch)

11,5 mm (aprox. 7/16 pulg.)

11,5 mm (env. 7/16 po)



**Using the Supplemental Spool Pin**

You can wind the bobbin during sewing.

**Uso del portacarrete suplementario**

Puede devanar la bobina mientras está cosiendo.

**Utilisation du porte-bobine supplémentaire**

Vous pouvez bobiner la canette pendant la couture.

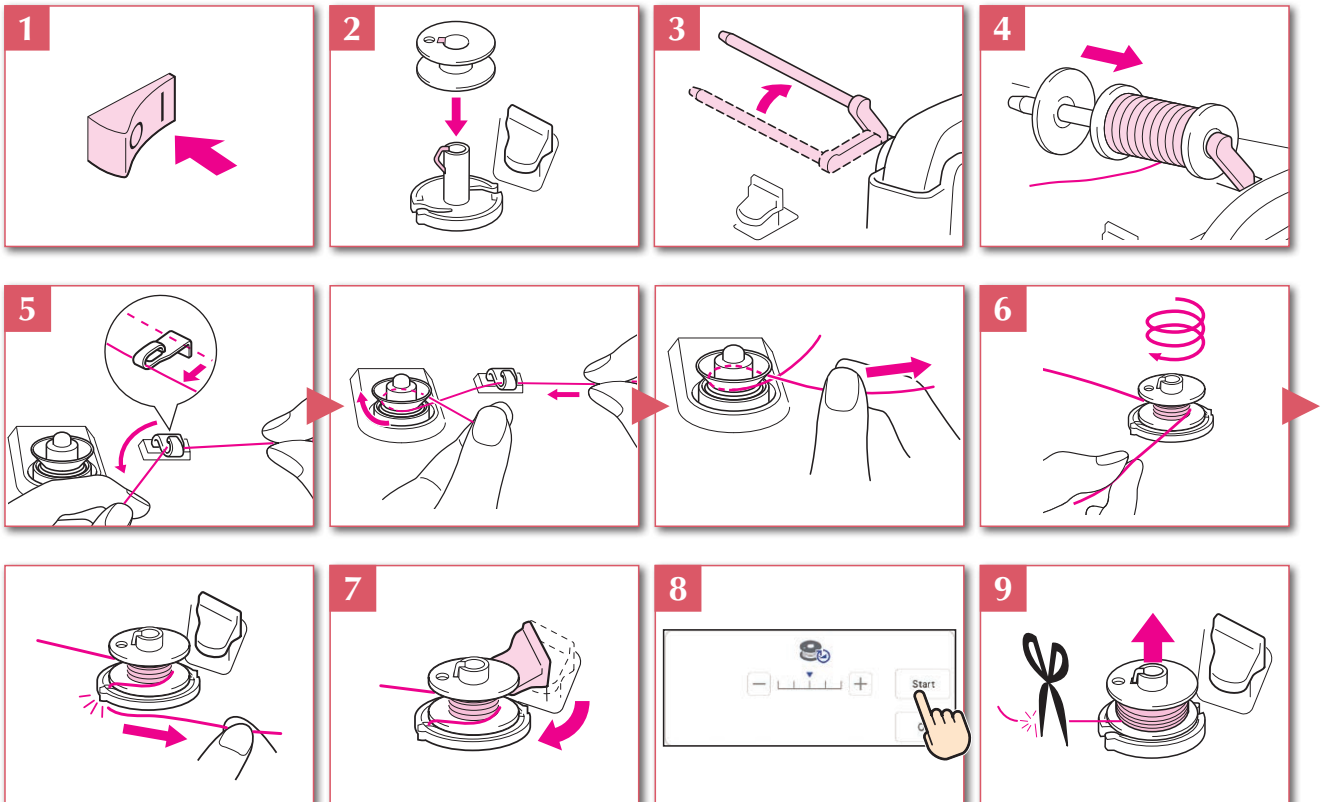
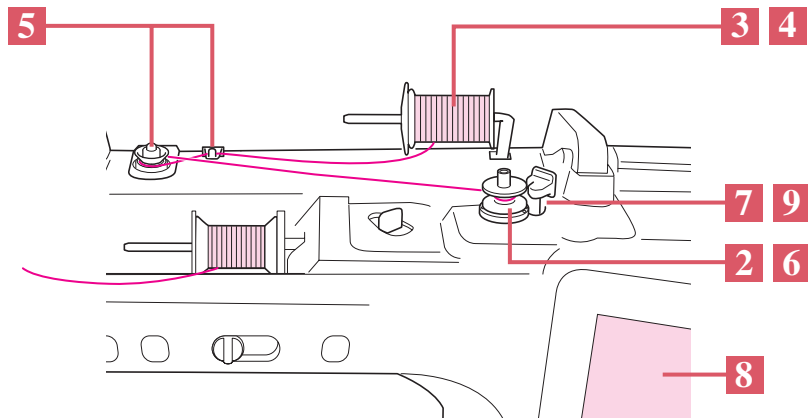

## Winding the Bobbin Devanado de la bobina Bobinage de la canette

### Using the Spool Pin

You can use the main spool pin to wind the bobbin before sewing.

### Uso del portacarrete

Puede utilizar el portacarrete principal para devanar la bobina antes de coser.

### Utilisation du porte-bobine

Vous pouvez bobiner la canette avant de coudre à l'aide du porte-bobine principal.

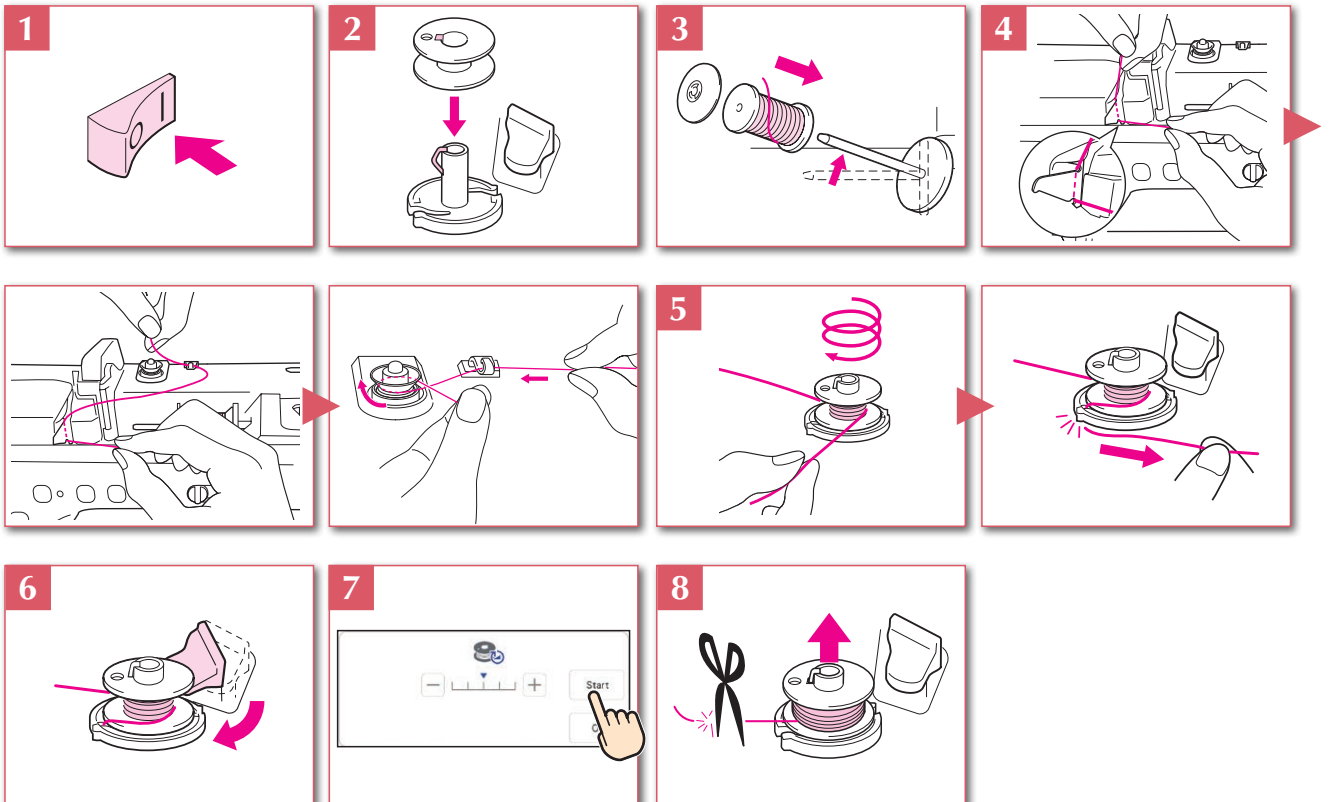
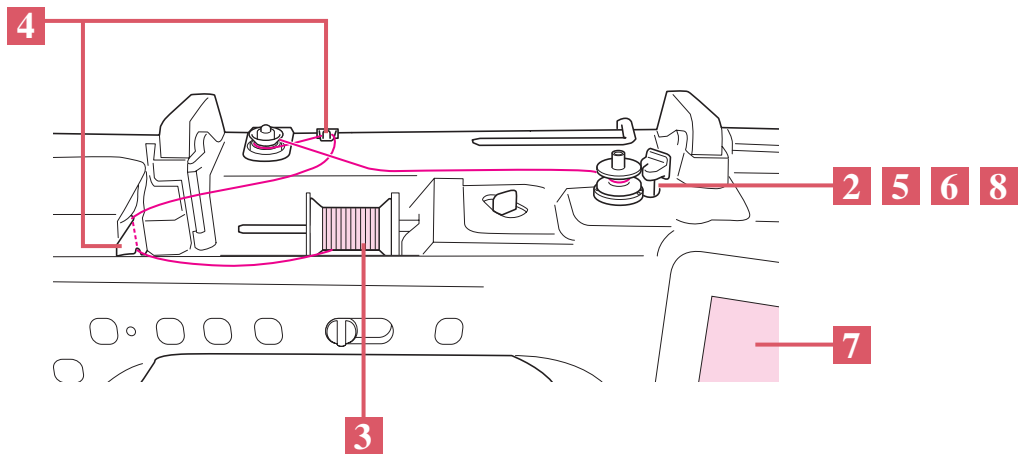

# Setting the Bobbin

## Colocación de la bobina

### Mise en place de la canette

Refer to the Instruction and Reference Guide for detailed instructions.

Consulte las instrucciones detalladas en la guía de referencia y de instrucciones.

Reportez-vous au guide d'instructions et de référence pour des informations détaillées.

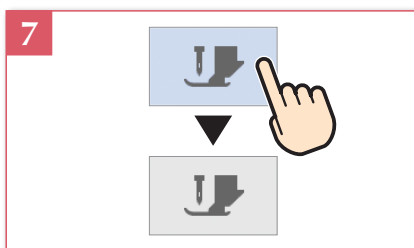
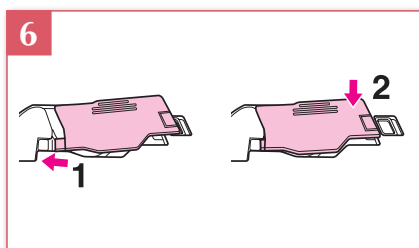
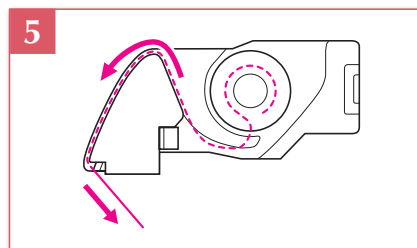
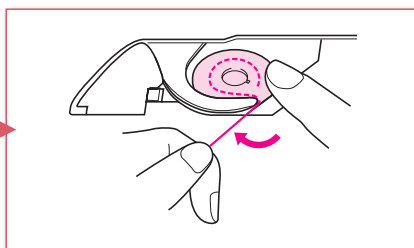
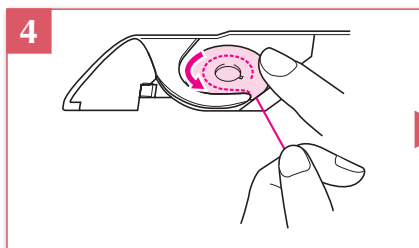
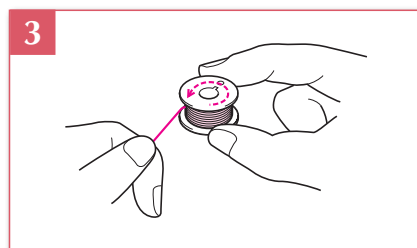
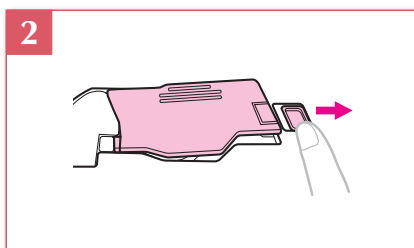
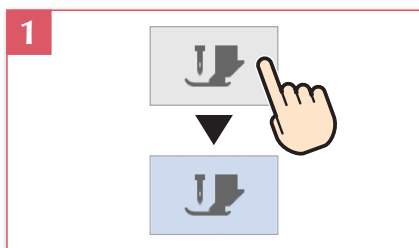



# Upper Threading

## Hilo superior

### Enfilage supérieur

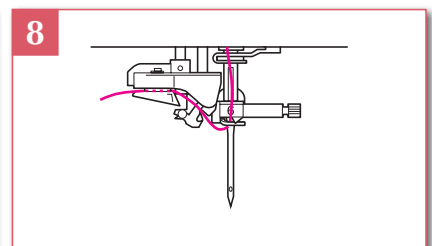
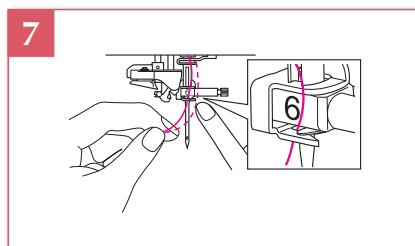
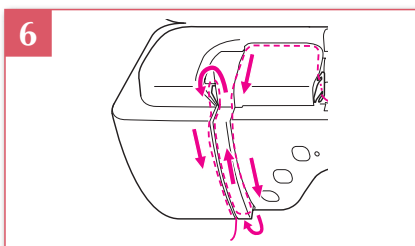
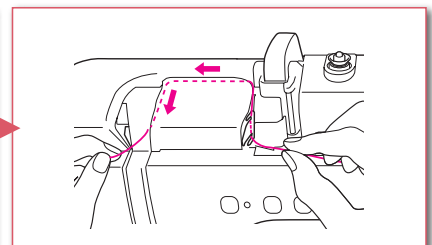
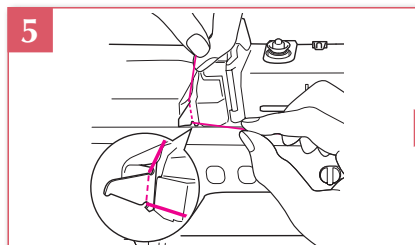
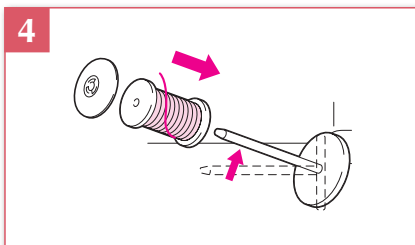
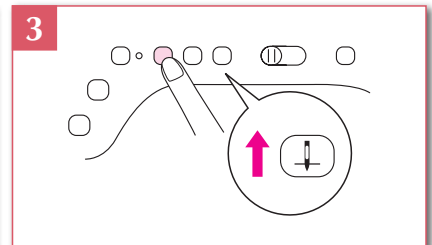
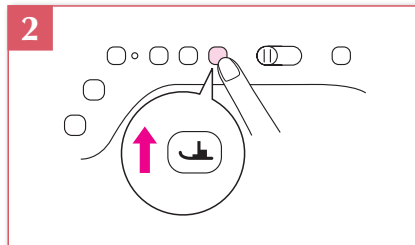
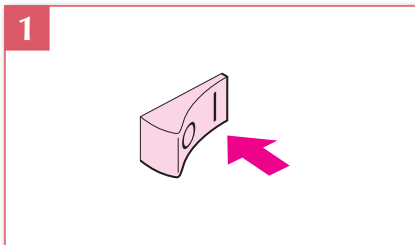
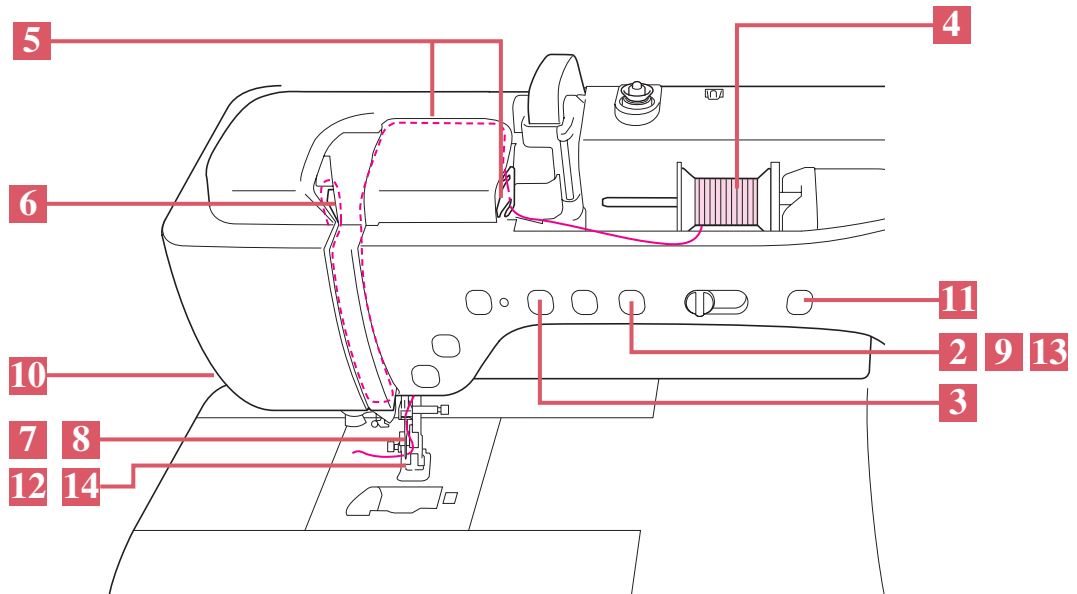

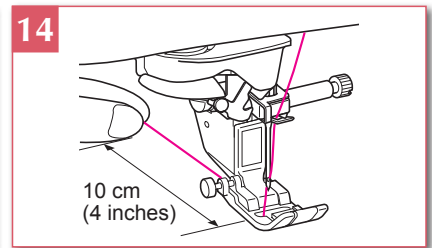
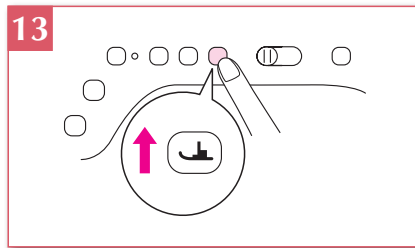
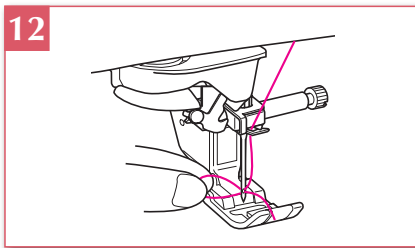
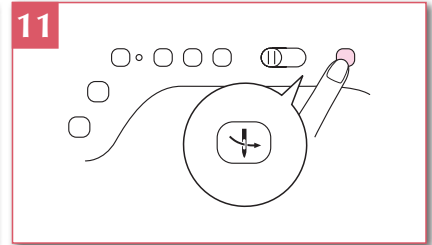
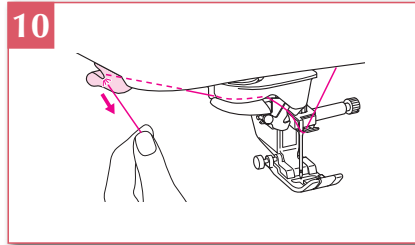
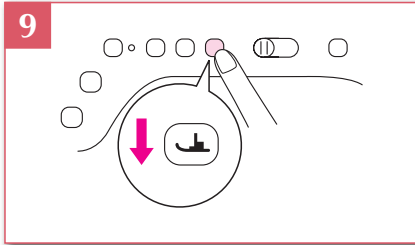

# Preparing to Embroider

## Preparativos para bordar

### Préparation de la broderie

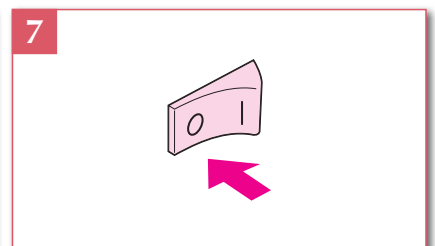
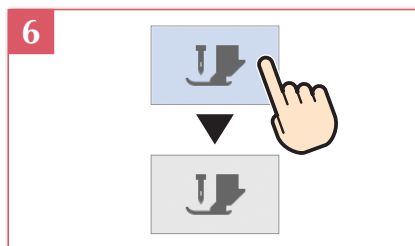
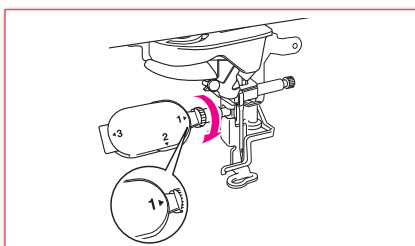
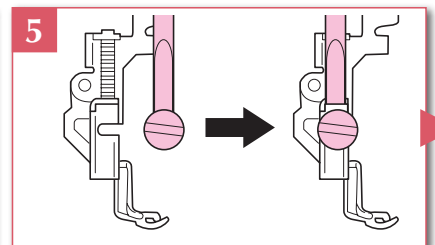
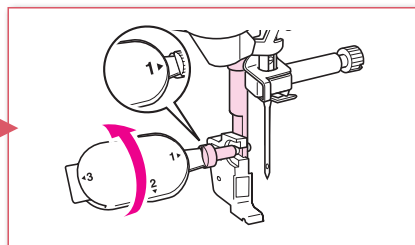
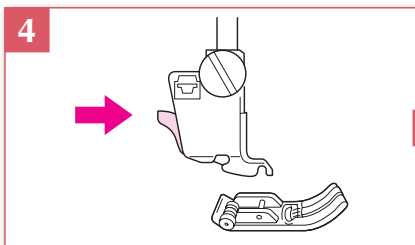
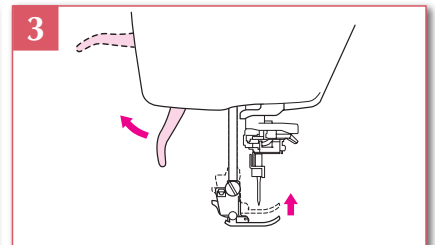
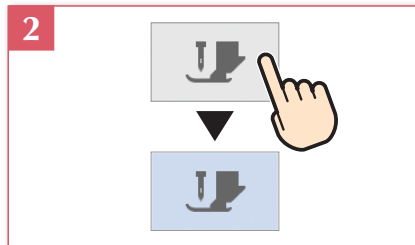
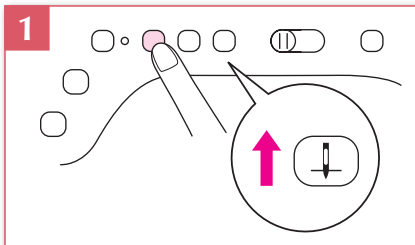
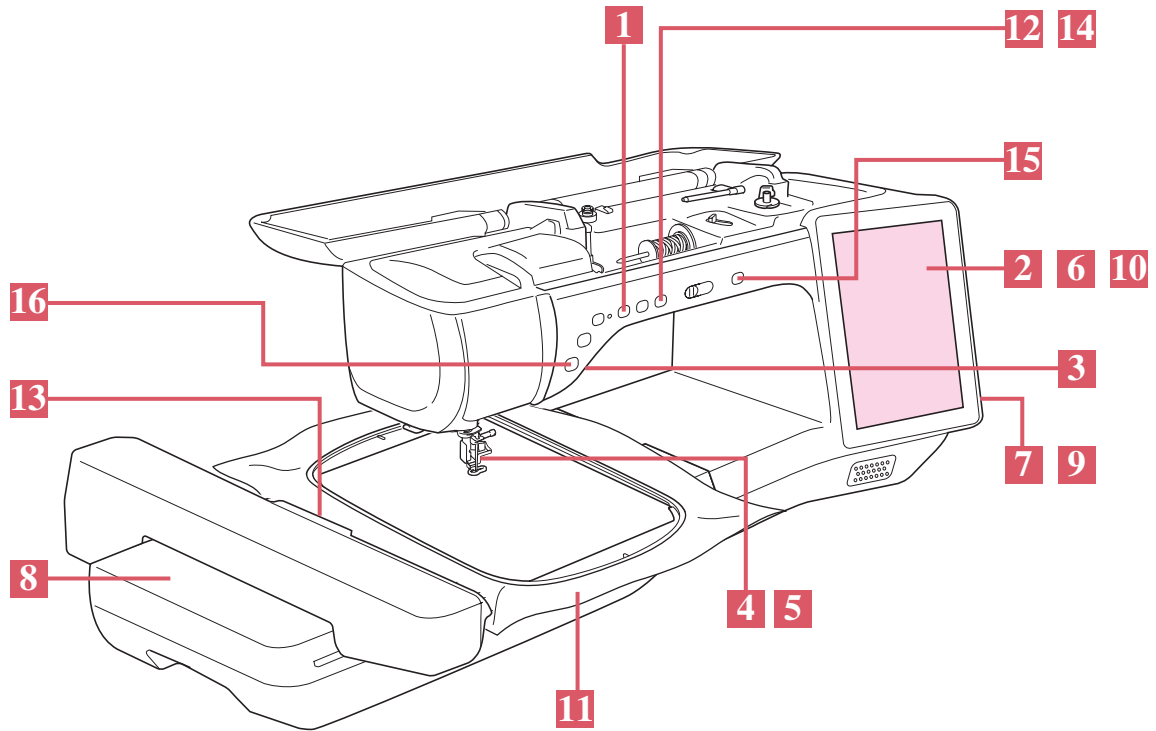

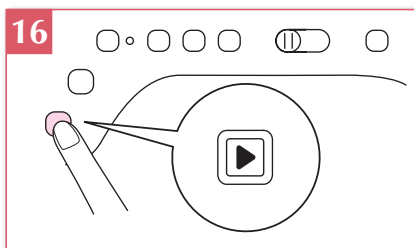
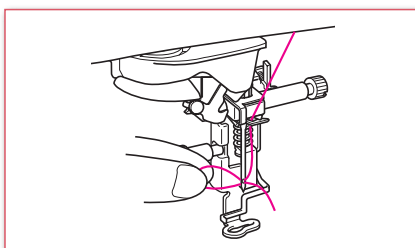
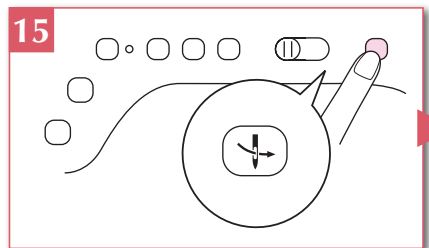
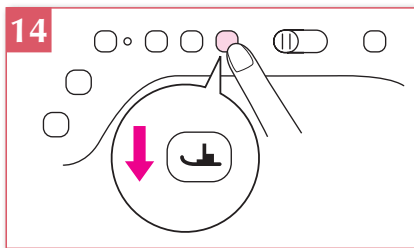
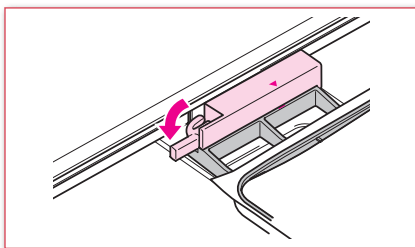
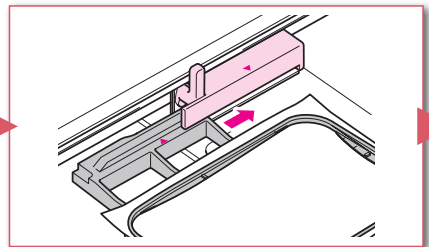
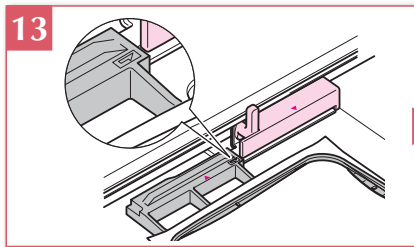
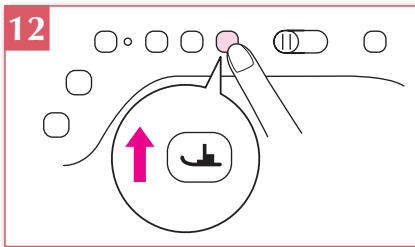
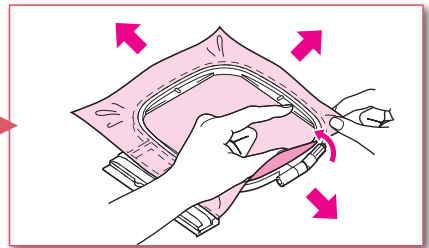
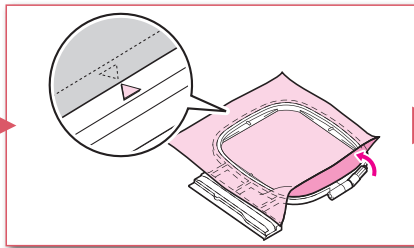
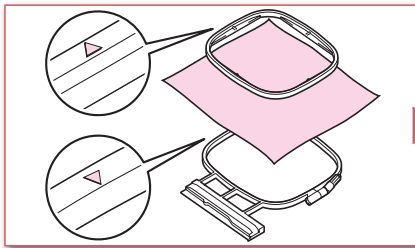
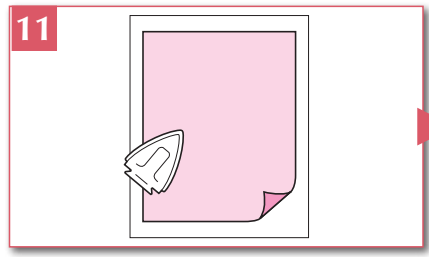
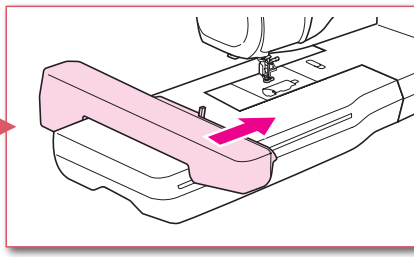
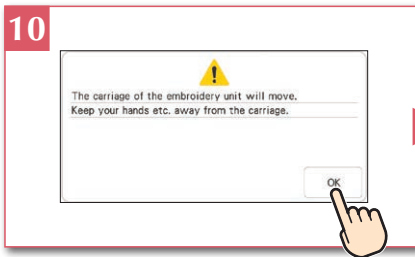
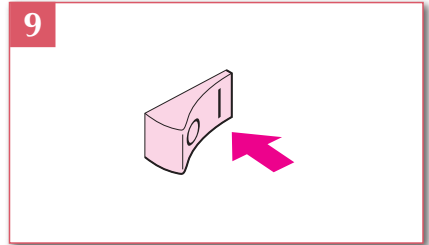
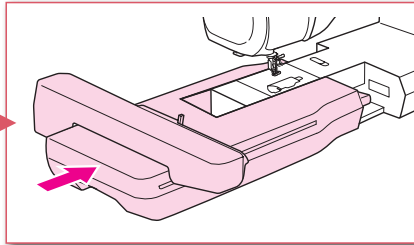
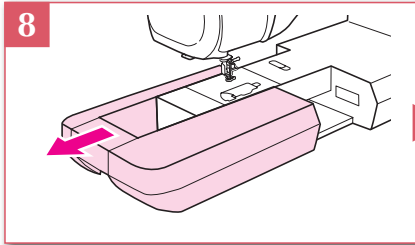

# Care and Maintenance

## Cuidados y mantenimiento

### Entretien et maintenance

#### CAUTION

- Be sure to unplug the machine before cleaning it. Otherwise, injury may result.

#### PRECAUCIÓN

- Asegúrese de desenchufar la máquina antes de limpiarla. De otra manera, podría provocar lesiones.

#### ATTENTION

- Veillez à débrancher le cordon d'alimentation de la machine avant de la nettoyer. Sinon, vous risquez de vous blesser.

#### Restrictions on oiling

In order to prevent damaging this machine, it must not be oiled by the user. This machine was manufactured with the necessary amount of oil applied to ensure correct operation, making periodic oiling unnecessary.

If problems occur, such as difficulty turning the handwheel or an unusual noise, immediately stop using the machine, and contact your authorized Baby Lock retailer.

#### Restricciones al lubricar la máquina

Para evitar que se averíe la máquina, no debe ser lubricada por el usuario. Esta máquina se ha fabricado con la cantidad necesaria de aceite lubricante ya aplicada para garantizar así un funcionamiento correcto, lo que hace que la lubricación periódica sea innecesaria. Si se producen problemas, como dificultades para girar la polea o ruidos anormales, deje de utilizar la máquina inmediatamente y póngase en contacto con su distribuidor Baby Lock autorizado.

#### Restrictions en matière d'application d'huile

La machine doit être huilée pour éviter de l'endommager. Lors de la fabrication de cette machine, la quantité d'huile nécessaire a été appliquée afin de garantir un fonctionnement correct et éviter d'avoir à appliquer régulièrement de l'huile. En cas de problème, par exemple des difficultés à tourner le volant ou un bruit inhabituel, cessez immédiatement d'utiliser la machine et contactez votre revendeur Baby Lock.

#### Precautions on storing the machine

Do not store the machine in any of the locations described below, otherwise damage to the machine may result, for example, rust caused by condensation.

- \* Exposed to extremely high temperatures
- \* Exposed to extremely low temperatures
- \* Exposed to extreme temperature changes
- \* Exposed to high humidity or steam
- \* Near a flame, heater or air conditioner
- \* Outdoors or exposed to direct sunlight
- \* Exposed to extremely dusty or oily environments

#### Medidas de precaución al almacenar la máquina

No almacene la máquina en ninguno de los lugares que se describen a continuación ya que, de lo contrario, la máquina podría averiarse; por ejemplo, óxido causado por la condensación.

- \* Expuesta a temperaturas extremadamente altas
- \* Expuesta a temperaturas extremadamente bajas
- \* Expuesta a cambios de temperatura extremos
- \* Expuesta a humedad elevada o vapor
- \* Cerca de una llama, calefactor o aparato de aire acondicionado
- \* En el exterior o expuesta a la luz solar directa
- \* Expuesta a entornos con mucho polvo o grasa

#### Précautions concernant le rangement de la machine

Ne rangez pas la machine dans l'un des endroits indiqués ci-dessous, car cela risquerait de l'endommager (par exemple, apparition de rouille suite à de la condensation).

- \* Exposition à des températures très élevées
- \* Exposition à des températures très basses
- \* Exposition à de fortes variations de température
- \* Exposition à une forte humidité ou beaucoup de vapeur
- \* Rangement à proximité d'une flamme, d'un chauffage ou d'un climatiseur
- \* Rangement à l'extérieur ou exposition aux rayons directs du soleil
- \* Exposition à des environnements très poussiéreux ou huileux

#### Note

- In order to extend the life of this machine, periodically turn it on and use it. Storing this machine for an extended period of time without using it may reduce its efficiency.

#### Nota

- Para prolongar la vida útil de esta máquina, enciéndala periódicamente y utilícela. Si almacena esta máquina durante un período de tiempo prolongado sin utilizarla, su eficacia puede verse reducida.

#### Remarque

- Pour prolonger la durée de vie de la machine, mettez-la sous tension et utilisez-la régulièrement. Le rangement de la machine pendant une durée prolongée sans l'utiliser risque de diminuer son efficacité.

#### Cleaning the LCD Screen

If the surface of the LCD is dirty, lightly wipe it with a soft dry cloth.

#### Limpieza de la pantalla LCD

Si la pantalla LCD está sucia, límpiela con un paño seco suave.

#### Nettoyage de l'écran à cristaux liquides

Si la surface de l'écran à cristaux liquides est sale, frottez-la légèrement à l'aide d'un chiffon doux et sec.





### Memo

- Occasionally, condensation may form on the LCD screen or it may become fogged up; however, this is not a malfunction. After a while, the cloudiness will disappear.



### Recuerde

- Ocasionalmente, puede formarse condensación en la pantalla LCD o puede empañarse; sin embargo, esto no es una avería. Transcurridos unos instantes, el empañamiento desaparecerá.



### Mémo

- Il peut arriver que de la condensation se forme sur l'écran à cristaux liquides, ou qu'il s'embue. Ceci n'est pas signe de dysfonctionnement. La buée se dissipe au bout d'un moment.

## ❖ Cleaning the Machine Casing

When wiping dirt off the machine, firmly wring a soft cloth soaked in (lukewarm) water. After cleaning the machine, dry it with a soft, dry cloth.

## ❖ Limpieza de la carcasa de la máquina

Para limpiar la suciedad de la máquina, escurra bien un paño suave empapado en agua (tibia). Después de limpiar la máquina, séquela con un paño suave y seco.

## ❖ Nettoyage du capot de la machine

Pour essuyer la saleté de la machine, essorez fermement un chiffon doux imbibé d'eau (tiède). Après avoir nettoyé la machine, essuyez-la avec un chiffon doux et sec.

## ❖ TROUBLESHOOTING

## ❖ SOLUCIÓN DE PROBLEMAS

## ❖ DÉPANNAGE

Problem	Cause	Solution
Machine does not operate.	All keys and buttons have been locked by	Touch  to unlock all keys and buttons.
Nothing appears in the LCD.	Main power switch is not turned on.	Turn the main power to ON.
	The plug of the power cord is not inserted into an electrical outlet.	Insert the plug of the power cord into an electrical outlet.
Nothing happens, even if the LCD display is touched.	The screen has been locked.	Touch either of the following keys to unlock the screen.

Problema	Causa	Solución
La máquina no funciona.	Todas las teclas y los botones están bloqueados por .	Toque  para desbloquear todas las teclas y botones.
No se ve nada en la pantalla LCD.	El interruptor de alimentación no está en la posición de encendido.	Encienda la máquina de coser.
	El enchufe del cable de alimentación no está conectado a una toma de corriente.	Conecte el enchufe del cable de alimentación a una toma de corriente.
No ocurre nada incluso si se pulsa la pantalla LCD.	La pantalla se ha bloqueado.	Toque una de las teclas siguientes para desbloquear la pantalla.

Problème	Cause	Solution
La machine ne fonctionne pas.	Toutes les touches et tous les boutons ont été verrouillés par le biais de .	Appuyez sur  pour déverrouiller toutes les touches et tous les boutons.
Aucune information ne s'affiche sur l'écran à cristaux liquides.	La machine n'est pas sous tension.	Mettez la machine sous tension.
	La fiche du cordon d'alimentation n'est pas insérée dans une prise électrique.	Insérez la fiche du cordon d'alimentation dans une prise électrique.
Rien ne se passe, même si vous appuyez sur l'écran à cristaux liquides.	L'écran a été verrouillé.	Appuyez sur l'une des touches suivantes pour déverrouiller l'écran.

# Cleaning the Race

## Limpiar la guía

### Nettoyage de la coursière

#### ⚠ CAUTION

• Be sure to unplug the machine before cleaning it. Otherwise, electric shock or injury may result.

#### ⚠ PRECAUCIÓN

• Asegúrese de desenchufar la máquina antes de limpiarla. De lo contrario, podría recibir una descarga eléctrica o hacerse daño.

#### ⚠ ATTENTION

• Veillez à débrancher le cordon d'alimentation de la machine avant de la nettoyer. Sinon, vous risquez une décharge électrique ou de vous blesser.

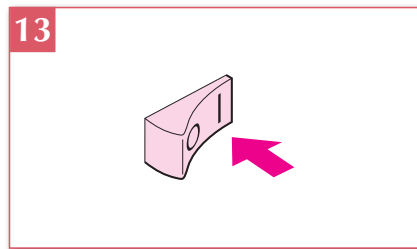
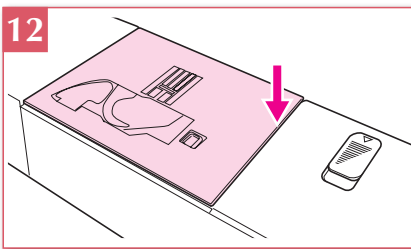
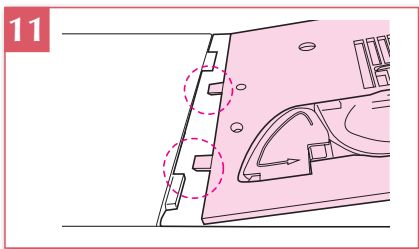
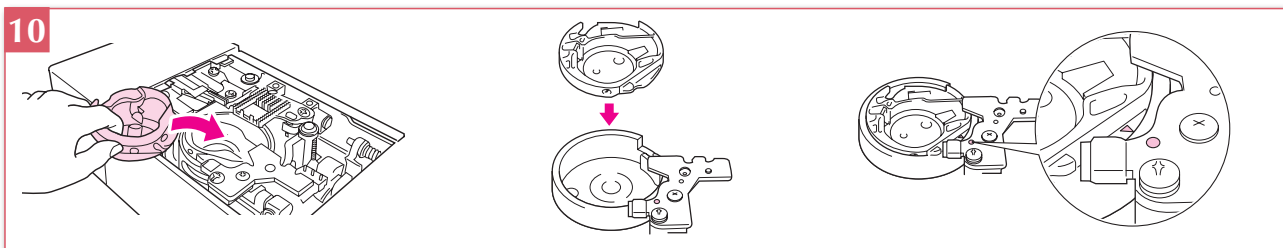
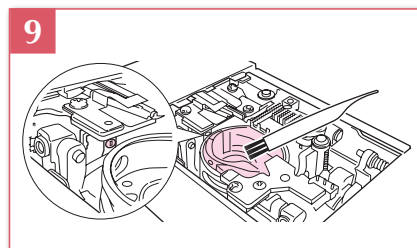
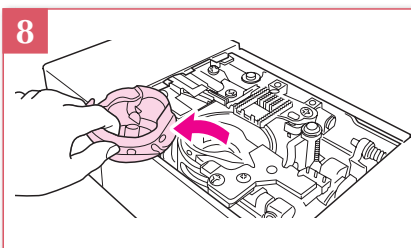
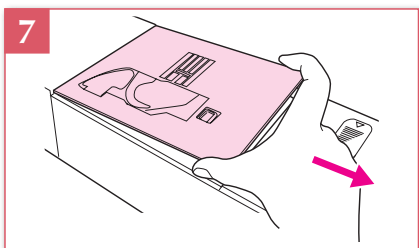
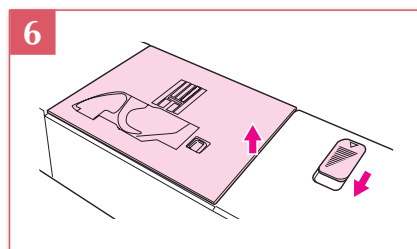
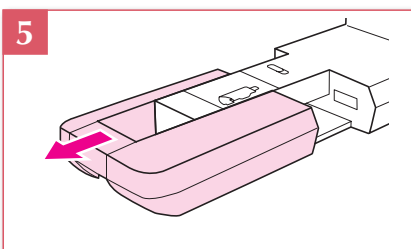
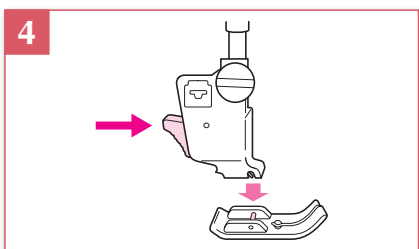
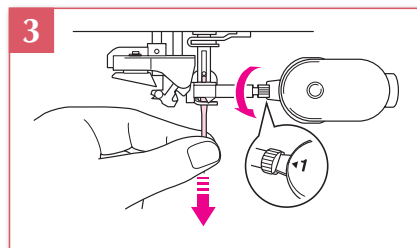
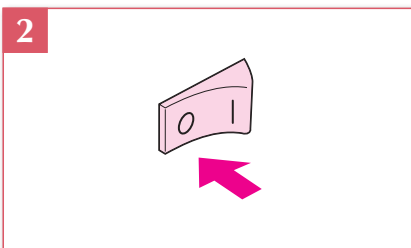
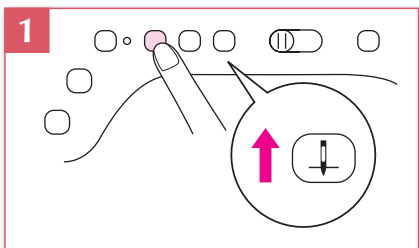

# Viewing Manuals and Videos on Machine

## Visualizar manuales y vídeos en la máquina

### Pour voir des manuels et des vidéos sur la machine

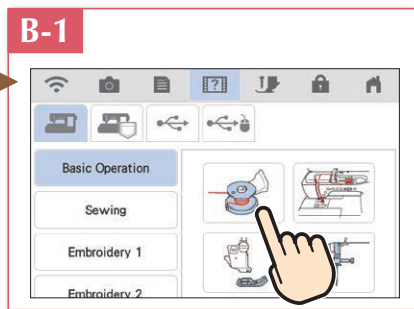
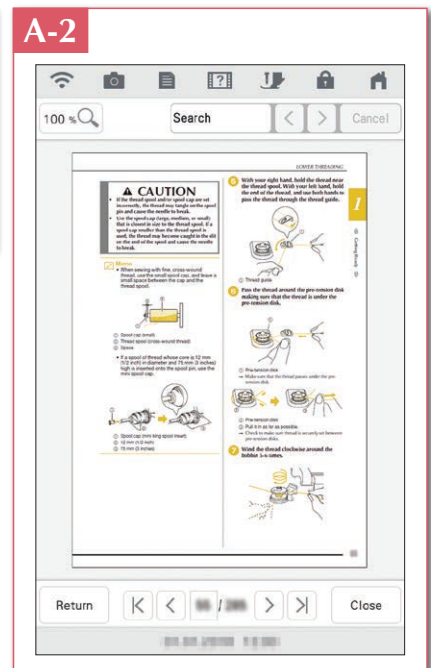
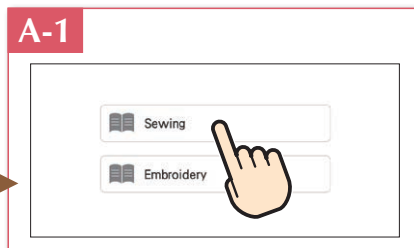
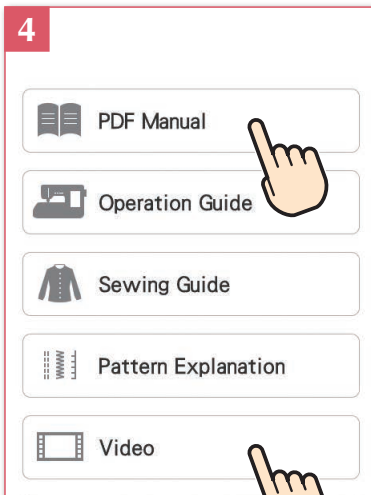
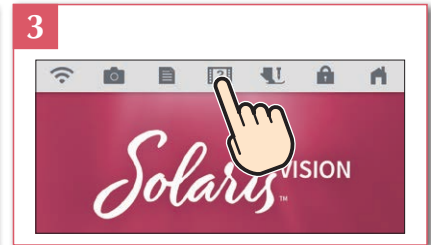
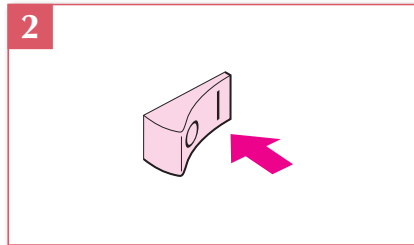
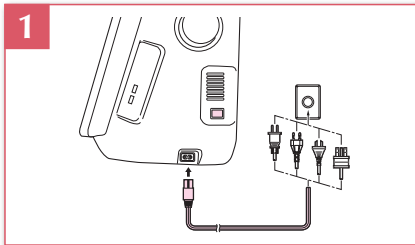

# Solaris<sup>TM</sup> VISION



**FOR THE LOVE OF SEWING**

English  
Spanish  
French

882-W34



D02A9V-001